

nijszy projekt budowlany:
stanowi integralną część

MAPY - MZK 4D

decyzji nr 288/08 z dnia 1.8.2008

KOMA S.C.

ZAKŁAD PROJEKTOWANIA I REALIZACJI INWESTYCJI

STAROSTA ZGIERZKI
95-100 Zgierz, ul. Sądowa 6A
tel. (42) 719-08-84

JAN KOZŁOWSKI, BARTŁOMIEJ KOZŁOWSKI
ul. Północna 27/29 III p. pok.111 tel./fax (0 42) 630 04 84

TEMAT OPRACOWANIA:

EGZ. INWESTORA

PROJEKT BUDOWLANY

**Budowy kanalizacji deszczowej z wpustami deszczowymi od rzeki
Bzury do ul. Mireckiego w Zgierzu**

INWESTOR – ZLECENIODAWCA



Gmina Miasto Zgierz
95-100 Zgierz
Plac Jana Pawła II 16

UMOWA:

472/2008

BRANŻA:

sanitarna

FUNKCJA	IMIĘ I NAZWISKO	DATA	PODPIS
Projektował branża sanitarna	inż. Jan Kozłowski nr upr. GP-II460-8/76	10.2008	
Sprawdził	inż. Hanna Majewska nr upr. 131/98/WL	10.2008	

UWAGA:

ZAKRES RYSUNKÓW SKORYGOWANY DO
ZAKRESU RZECZOWEGO II ETAPU REALIZACJI

Sąd Powiatowy
w ZGIERZU
95-100 Zgierz, ul. Sądowa 6 a
Łódź 27.11.2008 tel. (42) 7190884

Oświadczenie

Na podstawie art. 20 ust. 4 ustawy z dnia 7 lipca –Prawo Budowlane (tekst jednolity Dz. U. Z 2003 r. Nr 207, poz. 2016 z późniejszymi zmianami.)oświadczam, że niniejszy projekt dotyczący Budowy kanalizacji deszczowej z wpustami deszczowymi od rzeki Bzury do ul. Mireckiego w Zgierzu w zakresie opracowanego przeze mnie projektu wylotu kanalizacji do rzeki Bzury jest wykonany zgodnie z obowiązującymi przepisami techniczno – budowlanymi, normami i zasadami wiedzy technicznej.

mgr inż. ANNA ZEB SPIONK
Pracown. Projektant i Kierownik Budowy
upr. Nr 206/2017/2; Nr 20100/17/2
ul. Wł. 1 D. 3, 88-100 Zgierz, 14-10-15
Zgierz 12, 15-56-26

Zawartość opracowania

1. CZĘŚĆ OGÓLNA.....	3
1.1. Temat, cel, zakres opracowania.....	3
1.3. Podstawa opracowania.....	3
1.4. Ogólna charakterystyka inwestycji.....	3
1.5. Zagospodarowanie terenu.....	4
1.5.1. Istniejące zagospodarowanie.....	4
1.5.2. Projektowane zagospodarowanie.....	4
1.6. Warunki gruntowo – wodne i geotechniczne.....	4
2. CZĘŚĆ TECHNOLOGICZNA.....	4
2.1. Rozwiązanie techniczne.....	4
2.2. Rozwiązania wysokościowe projektowanego kanału.....	5
2.3. Uzbrojenie projektowanego kanału.....	5
2.4. Rodzaj stosowanych materiałów do budowy kanału.....	5
2.5. Urządzenia podczyszczania wód opadowych.....	6
2.6. Wylot do rzeki Bzury.....	7
3. ZAŁOŻENIA REALIZACYJNE.....	7
3.1. Realizacja inwestycji –prace przygotowawcze.....	7
3.2. Pas robót.....	7
3.3. Metody wykonywania podstawowych robót.....	7
3.3.1. Roboty ziemne.....	7
3.3.2. Przejście pod przeszkodami.....	8
3.3.3. Kolizje z istniejącym uzbrojeniem.....	8
3.3.4. Roboty montażowe.....	8
3.3.5. Zasyпка wykopów.....	8
3.3.7. Próba szczelności i płukanie kanału.....	9
3.3.7. Próba szczelności i płukanie kanału.....	9
4. BROS.....	11

Załączniki

1. Protokół ZUDP
2. Decyzja o lokalizacji inwestycji celu publicznego
3. Warunki techniczne wydane przez UM Zgierza
4. Decyzja Zarządu Powiatu Zgierskiego
5. Warunki techniczne wydane przez WZMiUW w Łodzi
6. Pismo Wydziału Ochrony Środowiska UM Zgierza
7. Pismo IM. 55482/68/2008 z dnia 17.11.2008 UM Zgierza dot odtworzenia nawierzchni
8. *Powzrostowe wódno - prawne*
 Oświadczenie projektanta
 Uprawnienia projektowe
 Zaświadczenia o przynależności do izby
 Współrzędne punktów
 Wykaz studni

Część graficzna

- ~~1-3~~ Projekt zagospodarowania 1 :500 - 1, 1A, 2, 2A
- ~~4-5~~ Profil podłużny kanału deszczowego KD1 4A, 4B, 4C, 5
6. Profile podłużne wpustów dla KD1 cz. 1
- ~~7~~ Profile podłużne wpustów dla KD1 cz. 2
- ~~8~~ Profil podłużny kanału deszczowego KD2
9. Profil podłużny kanału KD3 wraz z profilami podłączeń wpustów deszczowych
- ~~10~~ Studnia kanalizacyjna z tworzywa
- ~~11~~ Studnia kanalizacyjna betonowa
- ~~12-15~~ Studnie kanalizacyjne z tworzywa 12, 14, 15
16. Wpust deszczowy
17. Przekrój wylotu
- ~~18~~ Rzut wylotu
19. Zabezpieczenie kanalizacji kablowej na czas prowadzenia robót

1. CZĘŚĆ OGÓLNA

1.1. Temat, cel, zakres opracowania

Tematem opracowania niniejszej dokumentacji jest projekt budowy kanalizacji deszczowej wraz z odwodnieniem na terenie Parku Miejskiego, ul. Barlickiego, Piłsudskiego, Karola, Reymonta, Mireckiego, Północnej i terenach przyległych.
Celem opracowania dokumentacji jest umożliwienie odprowadzenia wód opadowych z ww ulic.

1.2. Zleceniodawca, Inwestor

Zleceniodawcą i Inwestorem niniejszej dokumentacji jest Urząd Miasta Zgierza

1.3. Podstawa opracowania

- umowa zawarta pomiędzy ZPiRI KOMA s.c, a Urzędem Miasta Zgierza,
- mapa sytuacyjno wysokościowa dla celów projektowych w skali 1:500 z naniesioną inwentaryzacją geodezyjną urządzeń podziemnych,
- warunki techniczne na budowę kanalizacji deszczowej wydane przez Wydział Infrastruktury UM Zgierza
- koncepcja odprowadzania wód opadowych z przedmiotowego obszaru,
- decyzja o ustaleniu lokalizacji inwestycji celu publicznego,
- dokumentacja geologiczna oceniająca warunki gruntowo – wodne na przedmiotowym terenie,
- wizja w terenie.

1.4. Ogólna charakterystyka inwestycji.

Kanał deszczowy w pasach drogowych – pod jezdniami oraz na terenach niezabudowanych. Funkcja kanałów projektowanych to odwodnienie pasa drogowego ulic Mareckiego, Reymonta, Karola, Piłsudskiego i Barlickiego.
Włączenie wpustów do kanałów projektuje się przez studnie osadnikowe.

Na projektowanym kanale deszczowym w ulicach zaprojektowano podłączenia przykanalików od wpustów deszczowych. Plan sytuacyjny projektowanego kanału opracowano na mapie sytuacyjno – wysokościowej w skali 1 :500.

Trasa kanału deszczowego oraz wpusty zaprojektowane zostały w pasie drogowym w nawiązaniu do istniejącego układu drogowego.

Odprowadzenie wód deszczowych do rzeki Bzury na warunkach określonych przez WZMiUW w Łodzi. Przed wylotem do rzeki Bzury projektuje się separator usytuowany na terenie parku w okolicach ul. Barlickiego.
Docelowo przewidziano lokalizację na budowę separatora przejmującego ścieki z wschodniej części zlewni.

Przedmiotowy teren posiada następujące uzbrojenie:

- sieć gazowa
- sieć wodociągowa.
- kable energetyczne
- kable telekomunikacyjne
- kanalizacja sanitarna

1.5. Zagospodarowanie terenu

1.5.1. Istniejące zagospodarowanie

Obecnie na przyległych działkach występuje budownictwo mieszkaniowe niskie z nieznacznym udziałem terenów zielonych i udziałem terenów komunikacyjnych. Część działek przyległych jest niezabudowana. Istniejące ciągi komunikacyjne posiadają następującą nawierzchnię jezdni: ul. Barlickiego, Karola, Piłsudskiego i Północna-nawierzchnia asfaltowa, ul. Mireckiego i Reymonta- nawierzchnia ziemna.

1.5.2. Projektowane zagospodarowanie

Funkcję wiodącą na rozpatrywanym terenie spełniać będzie budownictwo mieszkaniowe jednorodzinne z elementami usług.

Generalnie przewiduje się utrzymanie sposobu zagospodarowania i wielkości istniejących działek. Po robotach budowlanych pasy drogowe i tereny zielone zostaną odtworzone do stanu poprzedniego.

1.6. Warunki gruntowo – wodne i geotechniczne

Na terenie projektowanych kanałów w wyniku wykonanych odwiertów stwierdzono występowanie następujących warstw geotechnicznych:

- grunty mineralne organiczne i organiczne – namuły piaszczyste i torfy.
- piasek drobny i piasek pylasty, mało wilgotny, wilgotny i nawodniony, występujący w stanie średnio zagęszczonym, o charakterystycznej wartości stopnia zagęszczenia $I_D^{(n)} = 0,40$.
- piasek drobny, mało wilgotny, występujący w stanie średnio zagęszczonym o charakterystycznej wartości stopnia zagęszczenia $I_D^{(n)} = 0,50$.
- piasek średnie z domieszką ziaren zwirowych miejscami przewarstwione zwirem. Są to grunty mało wilgotne, w stanie średnio zagęszczonym, charakterystyczna wartość stopnia zagęszczenia dla tych gruntów wynosi $I_D^{(n)} = 0,50$.
- pył mało wilgotny, twardoplastyczny o charakterystycznej wartości stopnia plastyczności $I_L^{(n)} = 0,50$.

W opisywanym terenie stwierdzono występowanie wody gruntowej, o charakterze pierwszego, czwartorzędowego poziomu wodonośnego, o zwierciadle swobodnym, które stwierdzono na głębokości 1,50 – 180m ppt na terenie parku miejskiego w pobliżu stawu miejskiego oraz nieznacznie napiętym na głębokości 1,10 i 2,80m ppt w parku miejskim i w pobliżu skrzyżowania ulic Barlickiego i Piłsudskiego, stabilizującym się na głębokości 1,00 – 2,60m ppt. Poziom zwierciadła wody gruntowej ok. 182,4 – 184,9m n.p.m. Poziom ten ma podziemny spływ południowy, w kierunku rzeki Bzury, zasilany jest przez infiltrację wód

atmosferycznych, w związku z tym można zakładać okresowe zwierciadła wód o $\pm 0,5$ m. Stwierdzony poziom wód uznaje się za średni.

Lokalnie w części parku miejskiego oraz w pobliżu skrzyżowania ulic Barlickiego i Piłsudskiego zaobserwowano niewielkie sączenia wód. Sączenia występują w niewielkich laminach piaszczystych w obrębie osadów organicznych i prawdopodobnie nie są ze sobą powiązane. Zwraca się uwagę, że podobne sączenia mogą występować przestrzeniach między wykonanymi otworami rozpoznawczymi.

Dokumentacja geotechniczna stanowi odrębne opracowanie.

2. CZĘŚĆ TECHNOLOGICZNA

2.1. Rozwiązanie techniczne

Kanalizację deszczową projektuje się w systemie grawitacyjnym. Wody opadowe z przedmiotowego terenu będą trafiać do rzeki Bzury poniżej stawu usytuowanego w Parku Miejskim.

Hydrauliczne warunki przepływów w projektowanych kanałach oparto o « Koncepcję odprowadzenia wód opadowych z rejonu ulic: Piątkowska, Piłsudskiego, Karola i Reymonta w Zgierzu » opracowaną przez KOMA s.c. - 2006, gdzie do obliczeń przyjęto natężenie deszczu miarodajnego $Q = 130 \text{ dm}^3/\text{s}\cdot\text{ha}$.

Odprowadzenie wód deszczowych z przedmiotowego terenu zrealizowane zostanie za pomocą projektowanych kanałów o łącznej długości całkowitej 1580,9 m wyposażonych w studnie rewizyjne i wpusty deszczowe.

- D 1200 mm - L= 429,0 m
- D 800 mm - L= 278,9 m
- D 600 mm - L= 27,5 m
- D 400 mm - L= 605,0 m
- D 300 mm - L= 191,0 m
- D 250 mm - L= 49,5 m

Włączenia podłączeń wpustów deszczowych do projektowanych kanałów poprzez studnie lub trójniki.

2.2. Rozwiązania wysokościowe projektowanego kanału

Profil podłużny projektowanego kanału opracowano w nawiązaniu do:

- warunków technicznych
- istniejącego poziomu terenu
- rzędnych dna włączenia do odbiornika
- rzędnych istniejącego i projektowanego uzbrojenia względem projektowanej nawierzchni jezdni ulic.

2.3. Uzbrojenie projektowanego kanału

Uzbrojenie projektowanego kanału stanowią studnie z tworzywa i z betonu oraz wpusty z tworzywa.

Studnie systemowe z tworzywa

Studnie kontrolne i połączeniowe oraz na załamaniach trasy, projektuje się z PEHD Weholite centryczne kinetowe Ø1200 z półką i ekscentryczne Ø1000mm z półką dla rur sieciowych o średnicy Ø1200mm., kinetowe Ø600 mm (na rurociągu D 400 w ul. Karola),

Przewidziano na zwieńczeniu studni pierścień odciążający betonowy, płytę pokrywową dla włazu fi 600 mm oraz wąż z żeliwa sferoidalnego D600 kl. D400 (wg PN-93/H-74124) zamykane na zatrask. Wejście do studni przez wmontowane w obudowę stopnie włazowe ze stali nierdzewnej.

W ulicy Karola z uwagi na istniejące uzbrojenia zastosować należy studnie PEHD o średnicy Ø 600 mm z kominem z rury gładkiej Weholite.

Zastosowane studnie z tworzywa winny stanowić jednorodny system z zaprojektowanymi rurami przewodowymi, stąd wymóg wykonania studni na bazie prefabrykacji.

Studnie montować zgodnie z załączonym rysunkiem szczegółowym

Wpusty deszczowe

Przykanaliki deszczowe zakończone są studzienkami osadnikowymi z tworzywa sztucznego np. Tegra 600 firmy Wavin. Na studzienkach osadnikowych należy zamontować wpusty uliczne D400 kołnierzowe wg PN-74/H-74081. Głębokość osadnika – 0,95 m.

Włączenie do projektowanych kanałów przewodów podłączających wpusty deszczowe przewiduje się przez studnie sieciowe i trójniki. Część włączeń przykanalików wpustów deszczowych wykonać należy za pomocą przepadu (wg załączonych profili i rysunku szczegółowego studni z przepadem).

Studnie prefabrykowane z betonu

Studnie węzłowe S15 i S16 z betonu zaprojektowano jako studzienki o średnicy dn 1,50 m wykonane z betonu B-45 z połączeniem poszczególnych kręgów na uszczelki gumowe spełniające wymogi normy PN – 92/B-10729.

Studnia składa się z prefabrykowanego kręgu dennego, w którym wykonana zostanie kineta dostosowana do średnicy przewodów odchodzących i dochodzących studni.

W ścianach bocznych u podstawy dna kinety wykonane zostaną otwory o dowolnej średnicy oraz pod kątem wynikającym z projektu .

Otwory wyposażone są w uszczelki gumowe. W skład studni wchodzi kręgi pośrednie, pokrywa betonowa, stopnie włazowe. Włazy kanalizacyjne klasy D 400 dn 600 (wg PN – EN – 124:2000) z żeliwa z uszczelką zamykane na zatrask.

2.4. Rodzaj stosowanych materiałów do budowy kanału

Kanały zaprojektowano z następujących materiałów:

- PEHD typu np. Weho Lite SN 4 Dw 1200 x 64,5mm łączonych poprzez spawanie ekstruzyjne
- PEHD typu np. Weho Lite SN 8 Dw 800 x 51,5mm, Dw 600 x 18,4mm, Dw 400 x 11,7mm, Dw 250 x 7,0mm, 315 x 9,2mm łączonych kielichowo.
- rury przeciskowe kamionkowe glazurowane ze złączem ze stali molibdenowej produkowane zgodnie z wymogami normy PN EN 295 Dw 800 mm i Dw 400 mm

- rury PEHD Dz 450/26,7 mm i Dz 225/13,4 mm wg PN-EN 12201 SDR 17
przewiertowe.

Na projektowanym kanale deszczowym w ulicach zaprojektowano podłączenia przykanalików od wpustów deszczowych z PEHD SN 8 Dw 200mm łączonych na kielich. Włączenie wpustów do kanałów projektuje się przez studnie osadnikowe z rur karbowanych fi 600 typ Tegra.

2.5. Urządzenia podczyszczania wód opadowych.

Ujmowane wody ze zlewni przed odprowadzeniem do odbiornika poddane zostaną odpowiedniemu podczyszczeniu by spełniać wymogi określone w Rozporządzeniu Ministra Środowiska z dn. 8-07-04 (Dz.U.Nr 166 poz. 1763).

Niezbędna przepustowość projektowanego separatora wyniesie:

$$Q_n = 15 \cdot F \cdot \varphi \cdot \Psi \text{ [dm}^3/\text{s]}$$

$$Q_n = 15 \cdot 26 \cdot 0,46 \cdot 0,55 = 98,67 \text{ dm}^3/\text{s}$$

Dopuszczalna przepustowość separatora wyniesie:

$$Q_{\max} = 130 \cdot 26 \cdot 0,46 \cdot 0,55 = 855,14 \text{ dm}^3/\text{s}$$

Przewiduje się zostawanie koalescencyjnego separatora z osadnikiem, automatycznym zamknięciem i przelewem burzowym typu by-pass o parametrach przepływu 100/1000 dm³/s. Typ Y2BAA8A -Producent, np. firma Techneau – Łódź.

Separator należy zamontować na podłożu zagęszczonego piasku w warstwie grubości 20 cm. Wykonując obsypkę separatora piaskiem należy warstwy obsypki zagęszczać warstwami o grubości 30 cm.

Zastosowany separator substancji ropopochodnych przed osadnikiem winien zapewnić jakość zrzutu do odbiornika poniżej 5 mg/l dla substancji ropopochodnych o gęstości 0,85, zgodnie z warunkami prób określonymi w normie PN-EN858-1. Zastosowany zbiornik ze stali kotłowej S235JR złożony z dzwona połączonego i zespawanego do dwóch dennic wypukłych, posiadający powłoki wewnętrzne i zewnętrzne Epoxy Bicomposant.

Automatyczne zamknięcie zaopatrzone w pływak z polietylenu wytarowany na gęstość 0,85 density. Urządzenie winno posiadać kanał bypassu i pakiet lamelowy o budowie krzyżowej składający się z wyjmowanych elementów.

Inne parametry zaprojektowanego separatora: waga – 3330 kg, objętość całkowita – 28700 litry, objętość użytkowa osadnika-1000 l, objętość składowa ropopochodnych przed zamknięciem- 5450 l, sprawność oddzielenia 99,9 %. Separator wyposażyć w drabinę oraz pasy kotwiące do płyty betonowej.

Docelowo zgodnie z koncepcją przewiduje się budowę drugiego separatora równoległego dla podczyszczania wód deszczowych z obszaru pozostałej części zlewni.

Obliczona ilość wód przy maksymalnym opadzie wyniesie:

$$Q_{\max} = 130 \cdot 18 \cdot 0,46 \cdot 0,55 = 592,0 \text{ dm}^3/\text{s}$$

Separator należy zamontować na płycie o grubości 20 cm z betonu B20 o wymiarach 7,60x2,60 posadowionej podłożu zagęszczonego piasku w warstwie grubości 20 cm. Wykonując obsypkę separatora piaskiem należy warstwy obsypki zagęszczać warstwami o

grubości 30 cm. Separator wyposażać we włazy zamontowane na kominach wylazowych dn 1000 mm.

2.6. Wylot do rzeki Bzury.

Podczyszczone wody opadowe odprowadzane będą do rzeki Bzury w km. 161+926. Wylot Dn1200mm osłonięty otwieraną kratą stalową o oczkach 20x20cm ujęty zostanie żelbetową ścianą oporową.

W rejonie wylotu należy dokonać rozbiórki istniejącej skarpy odbiornika z płyt betonowych by po zakończeniu budowy wylotu odtworzyć do stanu poprzedniego wg. załączonego rysunku.

Skarpę powyżej ściany oporowej umocnić tuż nad konstrukcją dyblami betonowymi, osadzonymi na warstwie cementowo-piaskowej. Konstrukcję wylotu zabezpieczyć dodatkowo stalową barierką ochronną ze stali nierdzewnej. Część konstrukcyjna wylotu w odrębnym opracowaniu. Powierzchnia koryta rzeki Bzury zajęta przez wylot wynosi 6,14 m²

3.ZAŁOŻENIA REALIZACYJNE

3.1. Realizacja inwestycji –prace przygotowawcze

- wytyczyć oś projektowanego kanału
- przekazać wykonawcy plac budowy
- zabezpieczyć organizację ruchu kołowego na czas budowy kanału.

UWAGA: Na trzy dni przed planowanym rozpoczęciem robót ziemnych należy sprawdzić aktualność wymienionego uzbrojenia w pasie robót u gestorów infrastruktury technicznej.

3.2. Pas robót

Szerokość pasa robót uzależniona jest od warunków terenowych, po których przebiega trasa projektowanego kanału deszczowego.

Na czas prowadzenia robót winien być zapewniony dojazd pojazdom uprzywilejowanym. Przyjmuje się szerokość pasa robót 5,0 m

3.3. Metody wykonywania podstawowych robót

3.3.1. Roboty ziemne

Projektowany kanał deszczowy wykonany będzie w wykopie wąsko przestrzennym o ścianach pionowych umocnionych przez odeskowanie na całej wysokości. Szerokość wykopu od 1,50 do 1,20m.

W ulicy Barlickiego szerokość umocnionego wykopu wynosić będzie 3,30m, gdyż na odcinku tym zaprojektowano dwa kanały Dn800mm.

Przy przejściu kanału Dn 1200mm przez teren parku, szerokość części roboczej wykopu umocnionego wyniesie 2,30m.

W miejscach skrzyżowania z istniejącym uzbrojeniem podziemnym wykop prowadzić ręcznie o pełnym odeskowaniu ścian wykopu. Na czas budowy musi być

zachowany dojazd pojazdów uprzywilejowanych. Wykopy należy zabezpieczyć i oznakować zgodnie z obowiązującymi przepisami.

Roboty ziemne przy wykonywaniu wykopów prowadzić należy zgodnie z obowiązującymi przepisami, także przepisami BHP. Powyższe prace prowadzić należy zgodnie z PN-83/8836-02.

Wszystkie roboty ziemne i instalacyjne należy wykonywać zgodnie z PN-B-10736:1999 „Roboty ziemne. Wykopy otwarte dla przewodów wodociagowych i kanalizacyjnych. Warunki techniczne wykonania”

3.3.2. Przejście pod przeszkodami

Zaprojektowane kanały krzyżują się z projektowanym i istniejącym uzbrojeniem pasa drogowego ulic.

Na przejściach pod przewodami uzbrojenia podziemnego roboty prowadzić ze szczególną ostrożnością.

Na przewodach kablowych należy założyć rury dwudzielne z tworzywa o długości 2 m.

Podczas prowadzenia robót kable zabezpieczyć

Należy bezwzględnie stosować się do uwag zawartych w załączonej opinii ZUDP.

Okablowanie podziemne podczas wykonywania robót zabezpieczyć wg rysunku załączonego w części graficznej opracowania.

3.3.3. Koliduje z istniejącym uzbrojeniem i elementami zagospodarowania terenu

Na trasie projektowanego kanału stwierdzono koliduje wysokościowe z istniejącymi przyłączami wodociagowymi. W związku z powyższym przewiduje się przebudowę dwu przyłączy pomiędzy studniami S24 i S25.

W rejonie studni S15 (okolice skrzyżowania ul. Piłsudskiego i Karola) istniejący słup ogłoszeniowy na czas trwania robót należy zdemontować a następnie go odtworzyć.

3.3.4. Roboty montażowe

Roboty montażowe wykonywane muszą być w warunkach gruntu suchego.

Przed przystąpieniem do ułożenia rur i ich montażu dno wykopu należy dokładnie wyprofilować zgodnie z projektem. Rury układać na podłożu zagęszczonego piasku o minimalnej wysokości 20 cm. Stosować zasypkę z piasku zagęszczonego o wysokości 30 cm. W miejscach złączy kielichowych należy wykonać dołki montażowe o głębokości ca 10 cm dla umożliwienia wpełnienia bosego końca rury w kielich rury. Kielich układanej rury należy zabezpieczyć przed dostaniem się piasku do wnętrza kielicha. Ułożony odcinek kanału wymaga zastabilizowania przez wykonanie obsypki ochronnej z piasku do wysokości 0,30 m ponad wierzch rury. Obsypkę wykonać ręcznie, przestrzegać zasad podanych w Instrukcji projektowania i odbioru instalacji i rurociągów z tworzyw sztucznych, celem osiągnięcia wskaźnika zagęszczenia obsypki 92 – 93%.

Grunt rodzimy może być użyty do wykonania obsypki w strefie posadowienia rury o ile nie zawiera cząstek większych niż 30 mm, nie jest materiałem zmrożonym, nie zawiera cząstek obcych i jest podatny na zagęszczanie do parametrów wymienionych powyżej.

3.3.5. Zasyпка wykopów

Po starannym posadowieniu rur wraz z wykonaniem złączeń przystąpić należy do zasyпки wykopów.

Z uwagi na panujące warunki gruntowo wodne projektuje się częściową wymianę gruntu rodzimego w zakresie warstw podsypki obsypki i zasyпки przewodów.

Na niektórych odcinkach wykopu należy wymienić cały grunt w wykopie na nośny.

Zasyp powinien być zagęszczony, a wynik potwierdzony badaniami. Nadmiar urobku wywieźć w miejsce uzgodnione z Inwestorem

Zasypkę wykopów na całej długości prowadzić należy piaskiem dowiezionym na plac budowy zgodnym z PN-74/B-02480 . Zasypkę należy wykonywać mechanicznie przestrzegając zasad związanych z zagęszczeniem poszczególnych warstw zgodnie z BN-83/8836-02 pkt.2.12.2. Roboty ziemne należy prowadzić przestrzegając zasad i przepisów BHP oraz normy BN-83/8836-02.

3.3.6. Odbiór końcowy kanału

Odbiór końcowy kanału winien spełnić wymogi normy PN-92/B-10735

3.3.7. Próba szczelności i płukanie kanału

Próby szczelności kanału należy wykonać zgodnie z normą PN – 92/B-10735 pkt.6. Pobór wody do prób szczelności oraz do płukania kanału przewidziano z istniejącego wodociągu w ulicach przyległych przez zainstalowanie nadstawki na hydranty w miejscach uzgodnionych z eksploatatorem sieci

3.3.8. Wykonanie kanałów metodą bezwykopową.

Wykonanie przewodów metodą bezwykopową projektuje się na następujących odcinkach:

- przecisk S15-S34 kanałem Dw 400/556 mm z kamionki nowej generacji do przecisków o długości 11,0 m oraz pod ulicą Piłsudskiego od S15 w kierunku ul. Barlickiego kanałem Dw 800/970 z kamionki nowej generacji do przecisków o długości 19,0 m

- przewiertem sterowanym przejście pod asfaltem w ul. Reymonta rurami PEHD do przewiertów Dz 450/26,7 SDR 17- 8 m oraz Dz 225/13,4 SDR 17- 4 m

Dopuszcza się zastosowanie metod bezwykopowych dla innych fragmentów kanalizacji przy zastosowaniu rur o parametrach nie gorszych niż zastosowane

4. ODTWORZENIE NAWIERZCHNI TERENU PO ROBOTACH KANALIZACYJNYCH

Zgodnie z warunkami Wydziału Infrastruktury UM Zgierza poszczególne fragmenty nawierzchni po robotach ziemnych należy odtworzyć do stanu poprzedniego w sposób następujący.

Zasypanie wykopów wykonać gruntem piaszczystym układanym warstwami o gr. 20 cm z mechanicznym zagęszczeniem do osiągnięcia wskaźnika zagęszczenia 1,0 (wskaźnik nie dotyczy terenów zielonych).

SIŁKO POWIATOWE
w ZGIERZU
95-100 Zgierz, ul. Sadowa 6 a
tel. (42) 7190884

Naruszone nawierzchnie asfaltowe (z wyłączeniem ul. Barlickiego, Karola i Północnej) odtworzyć z zakładkami po 0,5 m na podbudowie z tłucznia drogowego o gr. 20cm
Z warstwą wyrównawczą z betonu asfaltowego o gr. 5 cm i warstwie ścieralnej z betonu asfaltowego o gr. 4 cm.

Naruszone nawierzchnie ziemne –podbudowa z tłucznia drogowego o gr. 20 cm na szerokości 3,0 m (z wyłączeniem terenu Parku)

Ścieżka w Parku- odtworzenie tłucznem o frakcji 0-31,5 mm i grubości 15 cm z zakładkami po 0,5 cm poza krawędź wykopu

Tereny zielone – do stanu poprzedniego

Nawierzchnie chodników (z wyłączeniem Barlickiego i Karola) odtworzyć na zakładki o szer. 0,5 w stosunku do wszystkich krawędzi wykopu na podsypce cementowo-piaskowej o grubości 10 cm

Nawierzchnie zjazdów odtworzyć w materiale pierwotnym, dla zjazdów gruntowych wykonać utwardzenie kruszywem o szerokości min 3 m.

Ponadto dla ul. Barlickiego i Karola na całej szerokości jezdni w ramach robót odtworzeniowych wykonać :

- podbudowę z tłucznia drogowego o gr. 20 cm
- warstwę wyrównawczą z betonu asfaltowego o gr. 5 cm
- warstwę ścieralną z betonu asfaltowego o gr. 4 cm.

Istniejące krawężniki i chodniki odtworzyć z nowych materiałów po uprzednim demontażu w sposób następujący:

- chodniki –kostka betonowa na podsypce cementowo-piaskowej o grubości 10 cm z mechanicznym zagęszczeniem
- zjazdy – z kostki betonowej o szer. 3,5 m
- krawężniki na ławie betonowej z oporem

W ul. Północnej w ramach robót odtworzeniowych wykonać podbudowę z tłucznia drogowego o gr. 20 cm w miejscach wykopów z zakładkami po 0,5 m poza krawędzie wykopów. Na całej szerokości jezdni warstwa ścieralna z betonu asfaltowego o gr. 5 cm.

Uwagi końcowe:

Przed wejściem w teren należy potwierdzić aktualność uzbrojenia podziemnego oraz obiektów naziemnych ze stanem faktycznym.

Techneau
K O S Z A

Ul. Górnicza 18-36
91-765 ŁÓDŹ

Informacje wyłącznie dla klientów Techneau. Zakaz udostępniania osobom trzecim.

e-mail : biuro@techneau.com.pl

SPRZĘT WYMIAROWY
w ZGFRZU
www.techneau.com.pl
95-100 Złoczew, ul. Sądowa 8
tel. (42) 7190884

**KOALESCENCYJNY SEPARATOR SUBSTANCJI ROPOPOCHODNYCH
Z OSADNIKIEM, AUTOMATYCZNYM ZAMKNIĘCIEM I PRZELEWEM
BURZOWYM TYPU BY-PASS. DENNICE WYPUKŁE.**

Y2BAA8A

STAL

Zrzut < 5 mg/litr

Przepl.nom. 100 l/s

Przepl.max. 1000 l/s

Edycja Styczeń 2006

OPIS:

- Zrzut poniżej 5mg/l dla substancji ropopochodnych o gęstości 0,85 zgodnie z warunkami prób określonymi w normie PN-EN 858-1.
- Zbiornik ze stali kotłowej zgodnie z normą S235JR, złożony z dzwona połączonego i zespawanego do 2 dennic wypukłych.
- Powłoki antykorozyjne wewnętrzne i zewnętrzne: EPOXY BICOMPOSANT
- Automataczne zamknięcie (1) zaopatrzone w pływak z polietylenu wytarowany na gęstość 0,85 (inne wytarowanie na życzenie).
- Kanał by-passu.
- Pakiet lamelowy o budowie krzyżowej składający się z wyjmowanych elementów.

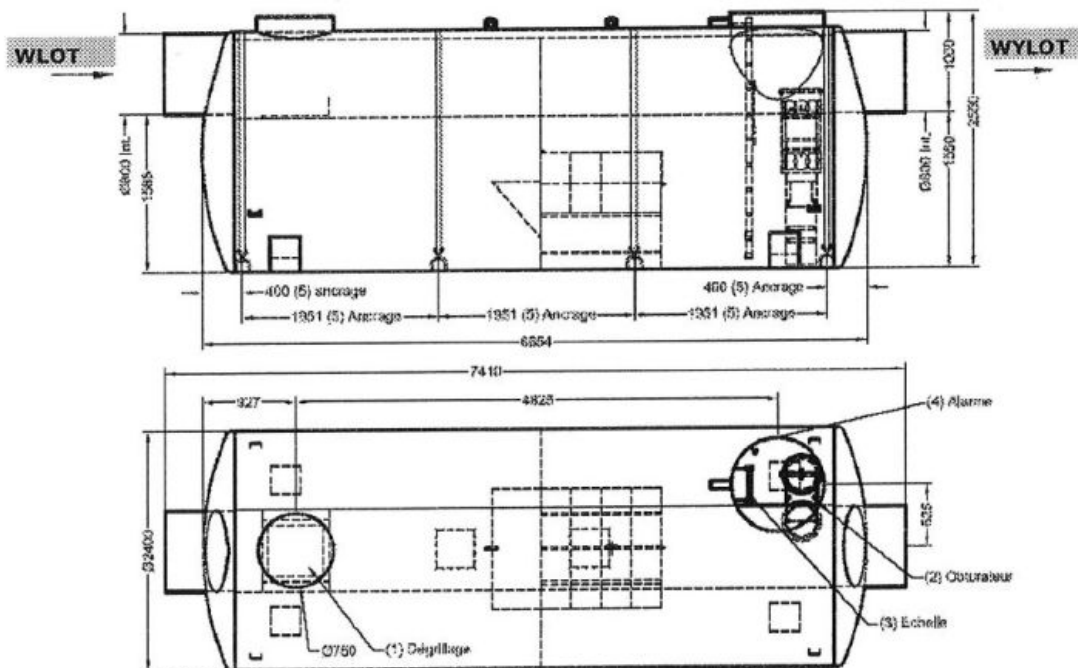

CHARAKTERYSTYKA:

Waga	3330	kg
Objętość całkowita	28700	litry
Objętość użytkowa osadnika	10000	litry
Objętość składowa ropopochodnych przed zamknięciem	5450	litry
Sprawność oddzielenia	99,9	%

OPCJE:

Drabinka (2)	OE2400	1 szt.
Alarm (3)	AH	1 szt.
Pasy kotwiące (4)	OA2400	5 szt.
Wyjmowany kosz na zanieczyszczenia dużych rozmiarów (skrutki)	OF0810	1 szt.
Przeciwkorozyjna ochrona anodowa	A02M+A05MP	2 + 2 szt.
Pasy wzmacniające (skonsultować się z biurem Techneau w celu określenia liczby pasów)	CRI2400A	

Mając na uwadze stałą poprawę jakości gamy swoich produktów Techneau zastrzega sobie prawo zmiany rozmiarów produkowanych urządzeń.

Informacje wyłącznie dla klientów Techneau. Zakaz udostępniania osobom trzecim.

Informacja nt. bezpieczeństwa i ochrony zdrowia dla potrzeb budowy sieci kanalizacji deszczowej od ulicy Mireckiego do rzeki Bzury w Zgierzu

1. Zakres robót dla całego zamierzenia budowlanego oraz kolejność realizacji poszczególnych obiektów

W zakres realizacji wchodzi budowa sieci kanalizacji deszczowej z podłączeniem wpustów deszczowych i separatora w pasie drogowym dróg publicznych, terenu szkoły i terenu parku.

2. Wykaz istniejących obiektów budowlanych

Istniejącymi obiektami budowlanymi na przedmiotowym terenie są działki budowlane oraz ciągi komunikacyjne oraz tereny zielone i rekreacyjne.

3. Wskazanie elementów zagospodarowania działki lub terenu, które mogą stwarzać zagrożenie bezpieczeństwa i zdrowia ludzi.

Ruch samochodowy ciągów komunikacyjnych, kanał rzeki Bzury, przewody energetyczne podziemne i nadziemne.

4. Wskazanie dotyczące przewidywanych zagrożeń występujących podczas realizacji robót budowlanych, określających skalę i rodzaje zagrożeń oraz miejsce i czas występowania

Elementami zagrożenia mogą być wykopy pod przewody kanalizacyjne, pod separator i komory przewiertowe i przeciskowe, dlatego wymagają odpowiedniego wykonywania, umocnienia i oznakowania.

5. Wskazanie sposobu prowadzenia instruktażu pracowników przed przystąpieniem do realizacji robót szczególnie niebezpiecznych

Pracowników należy zapoznać z warunkami terenowymi z zaznaczeniem elementów, które mogą zagrażać i dokonać doraźnego szkolenia BHP dla potrzeb tej budowy.

5.1. Informacja o wydzieleniu i oznakowaniu miejsca prowadzenia robót budowlanych, stosownie do rodzaju zagrożenia.

Wykopy pod sieć zaopatrzyć w zastawy z oświetleniem ostrzegawczym i oznakować dla ruchu kołowego. Należy stosować się do Rozporządzenia Ministra Infrastruktury z dnia 3.07.2003 w sprawie szczegółowych warunków technicznych dla znaków i sygnałów drogowych oraz urządzeń bezpieczeństwa ruchu drogowego i warunków ich umieszczania na drogach (Dz. U. Nr 220, poz. 2181 z dnia 23.12.2003)

Substancje i preparaty niebezpieczne nie będą stosowane na budowie
Dokumentacja będzie przechowywana u kierownika budowy

6. Wskazanie środków technicznych i organizacyjnych zapobiegających niebezpieczeństwom wynikającym z wykonania robót budowlanych w strefach szczególnego zagrożenia zdrowia lub w ich sąsiedztwie, w tym zapewniających bezpieczną i sprawną komunikację, umożliwiającą szybką ewakuację na wypadek pożaru, awarii i innych zagrożeń.

Przed przystąpieniem do robót należy całą kadrę biorącą udział przy realizacji zadania zapoznać z przepisami BHP oraz innymi wskazaniami wynikającymi z następujących przepisów:

Rozporządzenie Ministra Gospodarki z dnia 20 września 2001 (Dz.U. z 15.10.2001) w sprawie bezpieczeństwa i higieny pracy podczas eksploatacji maszyn i innych urządzeń technicznych do robót ziemnych, budowlanych i drogowych.

Rozporządzenie Ministra Infrastruktury w sprawie bezpieczeństwa i higieny pracy podczas wykonywania robót budowlanych (Dz. U. Nr 47, poz. 401 z dnia 19 marca 2003 r.)

JAN KOCZWIŃSKI
Inżynier budownictwa i inżynierii
i inżynierii szkieletowej
nr upr. bud. 401/10/011 GP/II-460-8/76



STAROSTWO POWIATOWE
w ZGIERZU

Urząd Miasta Zgierz
95-100 Zgierz, ul. Sądowa 6a
tel. (42) 714 32 71

95 - 100 Zgierz, Plac Jana Pawła II 16

Zgierz, dnia 7 lipca 2008 r.

IM 703c/WT/ 6/08

Zakład Projektowania
i Realizacji Inwestycji
„KOMA” s.c.

ul. Północna 27/29
91-420 Łódź

WARUNKI TECHNICZNE NR IM/6/2008

dotyczy: odprowadzenia wód opadowych z ulicy Mireckiego w Zgierzu

Jako miejsce zrzutu wody opadowej wskazujemy otwarty kanał rzeki Bzury poniżej upustu zlokalizowanego na odpływie wody ze stawu miejskiego. Na zrzut wody opadowej należy uzyskać pozwolenie wodno-prawne, a wylot kanału uzgodnić z Wojewódzkim Zarządem Melioracji i Urządzeń Wodnych w Łodzi.

Kolektor deszczowy należy prowadzić w docelowej wielkości po terenie parku miejskiego wokół stawu, a następnie ulicami: ul. Barlickiego, Karola, Reymonta i Mireckiego, zgodnie z Koncepcją odprowadzenia wód opadowych z rejonu ulic: ul. Piątkowska, Piłsudskiego, Karola i Reymonta w Zgierzu – oprac. KOMA s.c. - 2006 r.

Warunki techniczne podłączenia:

1. Rozwiązania techniczne powinny być zgodne z PN-92/B-01707 (Instalacja kanalizacyjna. Wymagania w projektowaniu.) oraz z rozporządzeniem Ministra Infrastruktury z dnia 12.04.2002 r. w sprawie warunków technicznych, jakim powinny odpowiadać budynki i ich usytuowanie (Dz.U. Nr 75, poz. 690 z późn. zm.).
2. W dokumentacji technicznej należy określić rodzaj oraz ilość odprowadzanych wód opadowych.
3. Do budowy sieci deszczowej dopuszcza się stosowanie atestowanych rur z następujących materiałów: rury betonowe, rury z tworzyw sztucznych – PVC, PE-HD, poliestrowe.

Projekt budowlany należy uzgodnić w ZUDP i w Wydziale Infrastruktury Miejskiej Urzędu Miasta Zgierza.

Niniejsze warunki tracą ważność po upływie dwóch lat od daty ich wydania.

tel. centrala
(0 42)
-28-54

tel. sekretariat
(0-42)
714-31-00

fax
(0 42)
714-31-14
714-31-15

NIP -
732-10-03-170

REGON -
000-517-051

Bank PEKAO S.A.
o/Zgierz
28124030571111
000034377354

Sprawę prowadzi:

Ludwik Górniak

tel. 042-714-32-71

NACZELNIK WYDZIAŁU

Andrzej Juszczyk

Inżynier budownictwa lądowego
i inżynierii sanitarnej
nr upr. bud. 401/75/Lm i GP. II-460-8/76

URZĄD MIASTA ZGIERZA
Wydział Ochrony Środowiska i Rolnictwa
95-100 Zgierz, Plac Jana Pawła II 16
tel. 042 716-28-54 fax 042 716-30-16

OR: 7625-DESZ/08

STAROSTWO POWIATOWE
w ZGIERZU
95-100 Zgierz, ul. Sadowa 6 a
tel. (42) 7190884

Zgierz 28.07.08

DECYZJA

Na podstawie art. 105 ustawy z dnia 14 czerwca 1960 r.- Kodeks postępowania administracyjnego (Dz. U. z 2000 r. Nr 98, poz. 1071 ze zm.) oraz w związku z rozporządzeniem Rady Ministrów z dnia 9 listopada 2004 r. w sprawie określenia rodzajów przedsięwzięć mogących znacząco oddziaływać na środowisko oraz szczegółowych uwarunkowań związanych z kwalifikowaniem przedsięwzięcia do sporządzenia raportu o oddziaływaniu na środowisko (Dz. U. z 2004 r. Nr 237, poz. 2573 ze zm.) w sprawie wydania decyzji o środowiskowych uwarunkowaniach zgody na realizację przedsięwzięcia pn: „Budowa kanalizacji deszczowej wraz z urządzeniami podczyszczającymi i wylotem kanalizacji deszczowej do rzeki Bzury w ul. Północnej, Mireckiego, Reymonta, Karola, Piłsudskiego, Barlickiego i terenach przyległych”, realizowanego przez Gminę Miasto Zgierz, Zgierz Pl. Jana Pawła II 16

orzekam, co następuje:

umarzam postępowanie w sprawie wydania decyzji o środowiskowych uwarunkowaniach zgody na realizację przedsięwzięcia pn: „Budowa kanalizacji deszczowej wraz z wylotem kanalizacji deszczowej wraz z urządzeniami podczyszczającymi i wylotem kanalizacji deszczowej do rzeki Bzury w ul. Północnej, Mireckiego, Reymonta, Karola, Piłsudskiego, Barlickiego i terenach przyległych”, realizowanego przez Gminę Miasto Zgierz, Zgierz Pl. Jana Pawła II 16.

UZASADNIENIE

W dniu 21.07.2008 r. do Prezydenta Miasta Zgierza wpłynął wniosek Gminy Miasto Zgierz o wydanie decyzji o środowiskowych uwarunkowaniach zgody na realizację powyższego przedsięwzięcia Po zapoznaniu się z załączoną do wniosku informacją o planowanym przedsięwzięciu oraz po przeanalizowaniu rozporządzenia Rady Ministrów z dnia 9 listopada 2004

Inżynier budownictwa
i inżynierii sanita
nr upr. bud./401/75/Łm i GF

STAROSTWO POWIATOWE
w ZGIERZU

95-100 Zgierz, ul. Sądowa 6 a

tel. 421 71 9084

r. w sprawie określenia rodzajów przedsięwzięć mogących znacząco oddziaływać na środowisko oraz szczegółowych uwarunkowań związanych z kwalifikowaniem przedsięwzięcia do sporządzenia raportu o oddziaływaniu na środowisko (Dz. U. z 2004 r. Nr 257, poz. 2573) ustalono, że planowana inwestycja nie jest przedsięwzięciem mogącym znacząco oddziaływać na środowisko i jako taka nie wymaga wydania decyzji o środowiskowych uwarunkowaniach zgody na jego realizację. Tak więc wniosek o wydanie przedmiotowej decyzji należy uznać za bezzasadny.

Brak konieczności wydania decyzji o środowiskowych uwarunkowaniach zgody na realizację przedsięwzięcia nie zwalnia z uzyskania innych decyzji wynikających z odrębnych przepisów.

Na niniejszą decyzję służy zażalenie za pośrednictwem organu wydającego do Samorządowego Kolegium Odwoławczego w Łodzi w terminie 14 dni od daty jej otrzymania.

Otrzymują:

- 1) Gmina Miasto Zgierz

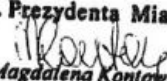
Z up. Prezydenta Miasta

mgr Magdalena Kontowicz
Naczelnik Wydziału
Ochrony Środowiska i Rolnictwa

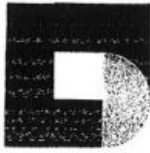
Inżynier budownictwa i inżynierii sanitarnej
nr upr. bud. 401/75/lm i GP. II-460-8/76



STAROSTWO POWIATOWE
w ZGIERZU
95-100 Zgierz, ul. Sadowa 6 a
tel. (42) 7190884

Wojewódzki Zarząd Melioracji i Urządzeń Wodnych w Łodzi

**Terenowy Inspektorat w Łodzi
90-508 Łódź ul. Gdańska 112**

Zakład Projektowania i realizacji Inwestycji
„KOMA” s.c.
Jan Kozłowski, Bartłomiej Kozłowski
ul. Północna 27/29 p. 111
91 – 420 Łódź

I – Łd – 6216/3291/974/2008

Łódź, dnia 28 listopada 2008 r.

Dotyczy: projektu budowy kanalizacji deszczowej w ulicach: Barlickiego, Karola, Reymonta, Mareckiego w Zgierzu wraz z odprowadzeniem ścieków deszczowych do rzeki Bzury.

Wojewódzki Zarząd Melioracji i Urządzeń Wodnych w Łodzi Terenowy Inspektorat w Łodzi przedłożoną dokumentację na budowę kanalizacji deszczowej w ulicach: Barlickiego, Karola, Reymonta i Mareckiego oraz odprowadzenie wód opadowych do rzeki Bzury uzgadnia bez uwag.

Jednocześnie informujemy, że:

- Inwestor zobowiązany jest do zawarcia z Dyrektorem Wojewódzkiego Zarządu Melioracji i Urządzeń Wodnych w Łodzi umowy użytkowania gruntów pokrytych wodami (po uprawomocnieniu się decyzji wodno-prawnej), która jednocześnie umożliwi dysponowanie gruntem na czas wykonywania robót związanych z wykonaniem wylotu,
- realizację powyższego zadania należy wykonać stosownie do przepisów ustawy z dnia 18. 07. 2001 r. Prawo wodne (Dz.U. z 2005 r. Nr 239, poz. 2019 z późniejszymi zmianami) określonych w art. 9 ust. 2 oraz art.122 ust. 1 pkt. 1 i 3.

Do wiadomości:

1. WZM i UW w Łodzi - TU

KIEROWNIK

mgr inż. Kazimierz Kazmierczak

ZA ZGODNIENIEM
ZGIERZ

mgr inż. Bartłomiej Kozłowski
specjalista
inżynier sanitarny

Sprawę prowadzi: Barbara Rzeźnicka

Tel./Fax (42) 637 20 98

http: //www.melioracja.lodzkie.pl; //www.melioracja.bip.lodz.pl

e-mail: lodz@melioracja.lodzkie.pl

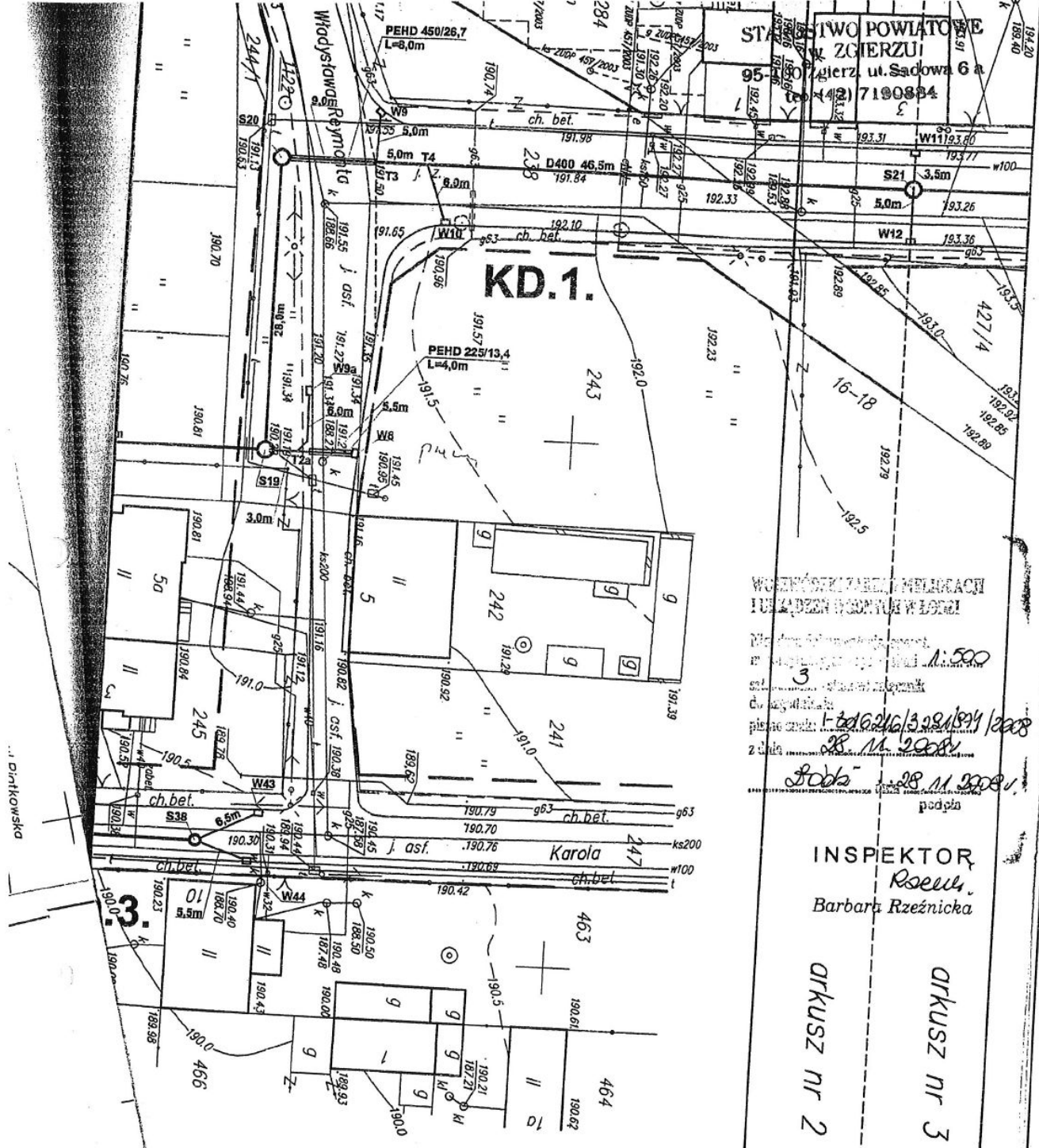

WZNIOSŁOŚCI I WIELKOŚCI
 IŁYKAZ DEZEN WSKAZUJĄ W LÓDZI

M. 500
 3
 28.11.2008
 28.11.2008
 podpis

INSPEKTOR
 Rzeźnicka
 Barbara Rzeźnicka

ARKUSZ nr 2
 ARKUSZ nr 3

K O M A S.C.			
Zakład Projektowania i Realizacji Inwestycji			
91-420 Łódź, ul. Północna 27/29, pok. 111 tel/fax (42)630 04 84			
Obiekt: Budowa kanalizacji deszczowej z wpustami deszczowymi od rzeki Bzury do ul. Mireckiego w Zgierz	Treść rys. 1 Projekt zagospodarowania		Rodzaj proj. PB
	Upr. bud	Podpis	Data 10.2008
Projektował: inż. J. Kozłowski	GP II 460 - 8/76	16	Skala: 1:500
Przewidził: inż. H. Majewska	131/98/WŁ		Nr rys. 2

STAROSTWO POWIATOWE
w ZGIERZU
95-100 Zgierz, ul. Sadowa 6 a
Łódź 27.11.2008 tel. (42) 7190884

Oświadczenie

Na podstawie art. 20 ust. 4 ustawy z dnia 7 lipca –Prawo Budowlane (tekst jednolity Dz. U. Z 2003 r. Nr 207, poz. 2016 z późniejszymi zmianami.)oświadczam, że niniejszy projekt dotyczący Budowy kanalizacji deszczowej z wpustami deszczowymi od rzeki Bzury do ul. Mireckiego w Zgierzu jest wykonany zgodnie z obowiązującymi przepisami techniczno – budowlanymi, normami i zasadami wiedzy technicznej.

JAN KUCZKOWSKI
Inżynier budownictwa lądowego
i inżynier sanitarny
nr upr. bud. 401/75/Lm i GP. II-460-8/76

inż. instal. sanit. Hanna Majewska
upr. bud. nr 127/82/Lm, 131/98/WL
91-473 Łódź, ul. Julianowska I m. 88
tel. 635-2745; Reg. 470379998

Łódź, 28 maja 2008 r.

ZAŚWIADCZENIE nr 1674

Pani Hanna MAJEWSKA

zamieszkała: 91-473 Łódź

ul. Julianowska 1 m. 88

jest członkiem Łódzkiej Okręgowej Izby Inżynierów Budownictwa
wpisanym pod numerem ewidencyjnym **ŁOD/IS/1674/02**
i posiada wymagane ubezpieczenie od odpowiedzialności cywilnej za szkody,
które mogą wyniknąć w związku z wykonywaniem samodzielnych funkcji
technicznych w budownictwie.

Niniejsze zaświadczenie jest ważne
od dnia 1 lipca 2008 r. do 31 grudnia 2008 r.

ZA ZGODNOŚĆ

PRZEWODNICZĄCY
Rady Łódzkiej Okręgowej
Izby Inżynierów Budownictwa

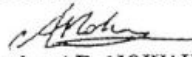
dr inż. Andrzej B. NOWAKOWSKI

Łódź, 2 stycznia 2008 r.

ZAŚWIADCZENIE nr 3607

Pan Jan Henryk KOZŁOWSKI

zamieszkały: 91-463 Łódź

ul. Stefana 4 m. 16

jest członkiem Łódzkiej Okręgowej Izby Inżynierów Budownictwa
wpisanym pod numerem ewidencyjnym **ŁOD/IS/3607/03**
i posiada wymagane ubezpieczenie od odpowiedzialności cywilnej za szkody,
które mogą wynikać w związku z wykonywaniem samodzielnych funkcji
technicznych w budownictwie.

Niniejsze zaświadczenie jest ważne
od dnia 1 stycznia 2008 r. do 31 grudnia 2008 r.

PRZEWODNICZĄCY
Rady Łódzkiej Okręgowej
Izby Inżynierów Budownictwa

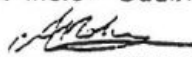
dr inż. Andrzej B. NOWAKOWSKI



Urząd Miasta Łodzi
Wydział Gospodarki Przestrzennej
i Ochrony Środowiska

STAROSTWO POWIATOWE
w ZGIERZU
95-100 Zgierz, ul. Sadowa 6 a
tel. (42) 7190884

Łódź, dnia 28 stycznia 1976 r.

Nr GP.II-460-8/76

STWIERDZENIE PRZYGOTOWANIA ZAWODOWEGO

do pełnienia samodzielnych funkcji technicznych w budownictwie

Na podstawie § 2. 1. 2 i § 13 ust 1 pkt 4 a b
rozporządzenia Ministra Gospodarki Terenowej i Ochrony Środowiska
z dnia 20 lutego 1975 r. w sprawie samodzielnych funkcji technicz-
nych w budownictwie /Dz.U. Nr 8 poz.46/ stwierdza się, że

Obywatel Jan Henryk K O Z Ł O W S K I
inżynier urządzeń sanitarnych

urodzony/a/ dnia 24.10.1943 r. w Mińsku Mazow.

posiada przygotowanie zawodowe upoważniające do wykonywania samo-
dzielnej funkcji projektanta

w specjalności inst.-inż. w zakr. sieci ciepłych, uzbrojenia terenu
i instalacji sanitarnych

Obywatel Jan Kozłowski jest upoważniony do:

sporządzania projektów sieci ciepłych, uzbrojenia terenu oraz
instalacji sanitarnych.

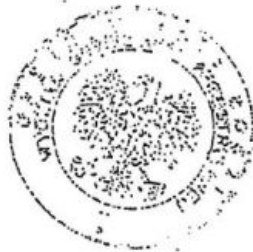

Stwierdzam zgodność
z oryginałem
JAN KOZŁOWSKI
Inżynier budownictwa lądowego
i inżynierii sanitarnej
nr upr. bud. 401/75/lm i GP. II-460-8/76
91-463 Łódź, ul. Stefana 4 m. 16
tel. 657-89-29

Otrzymuje:
Ob. Jan Kozłowski
w/m ul. Stefana 4 m. 16

UMŁ/BG/500/3484/75

URZĄD MIASTA ZGIERZA
Wydział Urbanistyki
Gospodarki Przestrzennej i Geodezji
95-100 Zgierz, Plac Jana Pawła II 16
tel. 716-28-54 fax 716-30-16

STAROSTWO POWIATOWE
w ZGIERZU
95-100 Zgierz, ul. Sadowa 6 a
Zgierz, dnia 30 października 2008 r.

UG. 73311-311/08/RD

DECYZJA NR 830 /2008
o ustaleniu lokalizacji inwestycji celu publicznego

Na podstawie art. 104 kodeksu postępowania administracyjnego, art. 50 ust. 1, art. 51 ust. 1 pkt 2 ustawy z dnia 27 marca 2003 roku o planowaniu i zagospodarowaniu przestrzennym (Dz. U. Nr 80 poz. 717 ze zm.) oraz przepisów szczególnych, po rozpatrzeniu wniosku z dnia 21-07-2008 r.

Gminy Miasto Zgierz

oraz na podstawie przeprowadzonego postępowania administracyjnego obejmującego analizę:

- warunków i zasad zagospodarowania terenu oraz jego zabudowy, wynikających z przepisów odrębnych,
- stanu faktycznego i prawnego terenu, na którym przewiduje się realizację inwestycji,
- dokonanych uzgodnień

ustalam

warunki lokalizacji inwestycji celu publicznego polegającej na budowie kanalizacji deszczowej z podłączeniem wpustów deszczowych, urządzeń podczyszczających ścieki deszczowe z odprowadzeniem kanalizacji do rzeki Bzury wraz z przebudową ewentualnych kolizji na terenie miasta Zgierza w ulicach : Północna, Mireckiego, Reymonta, Karola, Piłsudskiego, Barlickiego oraz na terenie parku miejskiego wokół stawu na działkach w obr. 123 oznaczonych nr ewid. 193/5, 262/2, 263/2, 427/3, 598, 689, 249/1, 249/3, 249/4, 244/1, 193/4, 238, 243, 244/2, 247, 427/2, 249/2 oraz w obr. 128 dz. nr ew. 20/3, 22 i 44

I. Warunki i szczegółowe zasady zagospodarowania terenu oraz jego zabudowy wynikające z przepisów odrębnych, w szczególności w zakresie:

- 1) **Ochrony i kształtowania ładu przestrzennego:** nie dotyczy.
- 2) **Ochrony środowiska i zdrowia ludzi oraz dziedzictwa kulturowego, zabytków, dóbr kultury współczesnej**
 - Zgodnie z art 83 ustawy z dnia 16 kwietnia 2004 r. o ochronie przyrody (Dz. U. Nr 92, poz. 880) usunięcie drzew lub krzewów z terenu nieruchomości może nastąpić po uzyskaniu zezwolenia wydanego przez odpowiedni organ na wniosek posiadacza nieruchomości.
 - Projektowaną kanalizację deszczową zlokalizować zgodnie z przepisami ustawy z dnia 21 marca 1985 r. o drogach publicznych (Dz. U. z 2007 r. Nr 19, poz. 115 ze zmianami : z 2007 r. Nr 23, poz. 136, Nr 192, poz. 13810 oraz przepisami Rozporządzenia Ministra Transportu i Gospodarki Morskiej w dnia 2 marca 1999 r. w sprawie warunków technicznych jakim powinny odpowiadać drogi publiczne i ich usytuowanie (Dz. U. z 1999 r. Nr 43 poz. 430)

JAN KOPPEL
Inżynier budownictwa iadowego
i inżynier sanitarny
nr upr. bud. 404/10/Lit i upr. II-460-8/76

- 3 -

Zgodnie z art. 53 ust. 4 w/w ustawy uzyskano uzgodnienie właściwego organu w sprawach drogownictwa :

- z Wydziałem Drogownictwa Starostwa Powiatowego w Zgierzu postanowieniem nr 177/2008 z dnia 07-10-2008 r. znak DR/MS/5540/177/mZ/2008,
 - Wydziałem Infrastruktury Miejskiej Urzędu Miasta Zgierza postanowieniem z dnia 22-10-2008 r. znak IM.7040/265/08 ,
- oraz z Wojewódzkim Zarządem Melioracji i Urządzeń Wodnych w Łodzi postanowieniem 38/II-Ł.d/2008 z dnia 16-10-2008 r. znak TU 6216/703/7272/2008.

Planowana inwestycja jest zgodna z obowiązującymi przepisami szczególnymi. Inwestycja realizowana będzie na terenach gminnych parku miejskiego, użytkowanego terenu przez Szkołę podstawową nr 1, oraz w śladzie istniejących dróg . Teren przez który przechodzi inwestycja był przeznaczony pod urządzonej zieleni parkową, komunikację obsługującą tereny zabudowy mieszkaniowej oraz tereny usług oświaty w obowiązującym do 31.12.2003 r. planie miejscowym. Planowana inwestycja jest zgodna z istniejącym zagospodarowaniem i nie powoduje kolizji urbanistycznej.

Pouczenia:

1. Niniejsza decyzja nie rodzi praw do terenu oraz nie narusza prawa własności i uprawnień osób trzecich.
2. Wnioskodawcy, który nie uzyskał prawa do dysponowania gruntem przeznaczonym na cele budowlane nie przysługuje roszczenie o zwrot nakładów poniesionych w związku z otrzymaną decyzją o warunkach zabudowy.
3. Decyzja o warunkach zabudowy wygasa jeżeli: inny wnioskodawca uzyskał pozwolenie na budowę; dla tego terenu uchwalono plan miejscowy, którego ustalenia są inne niż w wydanej decyzji.
4. Decyzja nie uprawnia do podjęcia jakichkolwiek działań związanych z rozpoczęciem robót budowlanych. Należy uzyskać w Starostwie Powiatowym w Zgierzu pozwolenie na budowę.
5. Od niniejszej decyzji służy odwołanie do Samorządowego Kolegium Odwoławczego w Łodzi ul. Piotrkowska 86 za pośrednictwem Prezydenta Miasta Zgierza w terminie 14 dni od jej doręczenia.
6. Odwołanie od decyzji o ustaleniu lokalizacji inwestycji celu publicznego powinno zawierać zarzuty odnoszące się do decyzji, określać istotę i zakres żądania będącego przedmiotem odwołania oraz wskazywać dowody uzasadniające to żądanie.

Projekt decyzji sporządził :
dr inż. arch. Michał Domińczak
Łódzka Okręgowa Izba Architektów nr 298

Z wyjątkiem PREZYDENTA MIASTA
Kropp-Nowacka
Agnieszka Kropp-Nowacka
Naczelnik Wydziału

Otrzymują :

1. Wydział Infrastruktury Miejskiej w miejscu
2. Szkoła Podstawowa nr 1
95-100 Zgierz ul. Piłsudskiego 1
3. a/a

INŻYNIER BUDOWNICTWA IĄDOWEGO
i inżynierii sanitarnej
nr upr. bud. 401/75/Łm i GP. II-460-8/7

STAROSTWO POWIATOWE W ZGIERZU
Wydział Geodezji, Kartografii,
Katastru i Nieruchomości
**ZESPÓŁ UZGADNIANIA DOKUMENTACJI
PROJEKTOWEJ**
95-100 Zgierz ul.Sadowa 6a

STAROSTWO POWIATOWE
ZGIERZ
95-100 Zgierz, ul.Sadowa 6a
tel. (42) 7190884
25.11.2008

OPINIA NR 7441-1558/2008
uzgodnienia dokumentacji projektowej

Przedmiot uzgodnienia :
SIEĆ KANALIZACJI DESZCZOWEJ

Data wpływu zlecenia do Zespołu: 04.11.2008

Zespół Uzgadniania Dokumentacji Projektowej opiniuje pozytywnie lokalizację obiektu położonego :
ZGIERZ ul.BARLICKIEGO, PIŁSUDSKIEGO, KAROLA, REYMONTA, MIRECKIEGO, PÓŁNOCNEJ, PARK
im. TADEUSZA KOŚCIUSZKI

Inwestor :
Gmina Miasta Zgierza

95-100 Zgierz - M
Plac Jana Pawła II 16

Jednostka projektowa : Jan Kozłowski, Hanna Majewska

Data posiedzenia : 06.11.2008

- 1.Podstawa prawna uzgodnienia :
Ustawa z dnia 17 maja 1989r. Prawo Geodezyjne i Kartograficzne art.27 ust.2 pkt. 1,
art.28 ust. 1 (tekst jednolity z 2000r. Dz.U. nr 100 poz.1089),
Rozporządzenie z 02.04.2001r. w sprawie geodezyjnej ewidencji sieci uzbrojenia
terenu oraz zespołów uzgadniania dokumentacji projektowej (Dz.U. nr 38 poz.455),
Zarządzenie NR 16 Starosty Zgierskiego z dnia 12 października 2001 r.
- 2.Po zrealizowaniu niniejszego obiektu, należy zlecić uprawnionej jednostce
wykonawstwa geodezyjnego wykonanie geodezyjnej inwentaryzacji powykonawczej
- w przypadku przewodów podziemnych - przed ich zasypaniem.

Uwagi i zalecenia :

W rejonie istniejącego uzbrojenia podziemnego wykopy prowadzić ręcznie z zabezpieczeniem.

W rejonie drzew wykopy prowadzić ręcznie nie naruszając systemu korzeniowego.

W rejonie istniejącego uzbrojenia wykonać przekopy kontrolne i zachować odległości normatywne.

Punkty poligonowe nr 1117, 1122 należy zabezpieczyć przed zniszczeniem lub zasypaniem. Sposób zabezpieczenia i nadzór nad pracami w tym zakresie inwestor zleci uprawnionej jednostce wykonawstwa geodezyjnego.

W przypadku zniszczenia lub uszkodzenia p.poligonowych inwestor na własny koszt zleci ich odtworzenie jednostce wykonawstwa geodezyjnego.

JAN KOZŁOWSKI
Inżynier budownictwa lądowego
i inżynier sanitarny
nr upr. bud. 401/75/Lm i GP. II-460-8/16

DR/BW/5540/240/mZ/2008

Decyzja Nr 240 /2008

Na podstawie art. 39 ust. 3 i 3a ustawy z dnia 21 marca 1985r. o drogach publicznych (tekst jednolity Dz. U. z 2007r. Nr 19 poz. 115 ze zm. z 2007r. Dz. U. Nr 23 poz. 136 Nr 192 poz. 1381, z 2008r. Nr 54, poz. 326), oraz art. 104 ustawy z dnia 14 czerwca 1960 r. kodeksu postępowania administracyjnego (Dz. U. z 2000 r. Nr 98, poz. 1071, z 2001 r. Nr 49, poz. 509, z 2002 r. Nr 113, poz. 984 i Nr 157, poz. 1271 i Nr 169, poz. 1387 Dz. U z 2003r Nr 130, poz. 1188, Dz. U. z 2004 Nr 162, poz. 1692, Dz. U. z 2005r. Nr 64, poz. 565, Nr 78, poz. 682, Nr 181, poz. 1524)

w związku z wystąpieniem **Zakładu Projektowania i Realizacji Inwestycji „KOMA’ s.c. 91-420 Łódź, ul. Północna 27/29 p. 111** rep. przez Panów Jana Kozłowskiego zam. w Łodzi, ul. Stefana 4/16 i Bartłomieja Kozłowskiego zam. w Łodzi, ul. Żabia 4/65 działających na podstawie udzielonego pełnomocnictwa przez inwestora **Urząd Miasta Zgierza 95-100 Zgierz Plac Jana Pawła II 16** w sprawie zezwolenia na lokalizację projektowanej kanalizacji deszczowej przechodzącej w pasie drogi powiatowej Nr 5106 E ul. Piłsudskiego na skrzyżowaniu z ul. Karola i ul. Barlickiego w Zgierzu.

Z e z w a ł a m

Na umieszczenie w pasie drogowym i w liniach regulacyjnych drogi powiatowej Nr 5106 E ul. Piłsudskiego na skrzyżowaniu ul. Karola i ul. Barlickiego – kanalizacji deszczowej w zakresie przedstawionej dokumentacji z zachowaniem następujących warunków:

1. Projektowany kanał deszczowy na przejściu w poprzek drogi powiatowej zostanie wykonany przewiertem bez naruszenia konstrukcji jezdni i istniejących chodników.
2. Projektowana średnica kanału deszczowego winna uwzględnić możliwość włączenia przyszłościowej kanalizacji deszczowej w ul. Piłsudskiego na odcinku od ul. Karola do ul. 1-go Maja.
3. Włazy studni rewizyjnych posadowione zostaną na niwelecie istniejącego terenu i jezdni.
4. Do uzgodnienia przedłożono załącznik graficzny kopii mapy syt.-wys. z naniesionym przebiegiem projektowanej kanalizacji deszczowej.
5. Naruszony pas drogowy podczas wykonywanych robót ziemnych przywrócić do pierwotnego stanu z właściwym wskaźnikiem zagęszczenia gruntu $I_s=0,98$ dla pobocza i uporządkowaniem zajmowanego terenu.
6. Przed przystąpieniem do robót w celu budowy kanalizacji deszczowej należy wystąpić do tut. Wydziału o umowę użyczenia terenu dla wykonywania w/w robót załączając projekt organizacji ruchu lub zabezpieczenia miejsca robót i niniejszą decyzję (ksero).

Uzasadnienie

Zgodnie z art. 39 ust. 1 pkt 1 ustawy z dnia 21 marca 1985r. o drogach publicznych (tekst jednolity Dz. U. z 2007r. Nr 19 poz. 115 ze zm.) „**Zabrania się dokonywania w pasie drogowym czynności, które mogłyby powodować niszczenie lub uszkodzenie drogi i jej urządzeń albo zmniejszenie jej trwałości oraz zagrażać bezpieczeństwu ruchu drogowego. W szczególności zabrania się: 1) lokalizacji obiektów budowlanych, umieszczania urządzeń, przedmiotów i materiałów niezwiązanych z potrzebami zarządzania drogami lub potrzebami ruchu drogowego**”.

Wyjątek stanowi zapis ust. 3 cytowanego przepisu, który stanowi: „W szczególnie uzasadnionych przypadkach lokalizowanie w pasie drogowym obiektów budowlanych

lub urządzeń niezwiązanych z potrzebami zarządzania drogami lub potrzebami ruchu drogowego może nastąpić wyłącznie za zezwoleniem właściwego zarządcy drogi, wydawanym w drodze decyzji administracyjnej”.

Z przywoływanych przepisów wynika jednoznacznie, iż ustawodawca w celu ochrony pasa drogowego przeznaczonego do prowadzenia ruchu lub postoju pojazdów, oraz ruchu pieszych wprowadził **ZAKAZ** umieszczania w nim w/w urządzeń. Warunkiem odstępstwa od tego zakazu jest wystąpienie w konkretnej sprawie szczególnie uzasadnionego przypadku. Udzielenia zatem rzeczzonego zezwolenia będzie miało charakter wyjątkowy. W uzasadnieniu administratora drogi powiatowej w niniejszej sprawie zachodzą przesłanki określone w art. 39 ust. 3 ustawy o drogach publicznych uzasadniające udzielenie zezwolenia na lokalizację w pasie drogowym drogi powiatowej Nr 5106 E ul. Piłsudskiego w m. Zgierz, projektowanej kanalizacji deszczowej.

Lokalizacja powyższa nie powinna wpłynąć negatywnie na funkcjonowanie układu drogowego pod warunkiem zachowania przez stronę wnioskującą ustaleń niniejszego zezwolenia.

Pozostały przebieg planowanej kanalizacji deszczowej należy uzgodnić z zarządcą dróg gminnych.

1. Inwestorem zadania jest Urząd Miasta Zgierza w imieniu którego na podstawie udzielonego pełnomocnictwa występuje Zakład Projektowania i Realizacji Inwestycji „KOMAR” s.c. w Łodzi, ul. Północna 27/29 p. 111 rep. przez Pana Jana Kozłowskiego zam. Łódź, ul. Stefana 4/16 i Bartłomieja Kozłowskiego zam. Łódź, ul. Żabia 4/65 dla których została wydana niniejsza decyzja potwierdzona uzgodnieniem (pieczęć na załączniku graficznym).
2. Wydział Drogownictwa Starostwa Powiatowego zgodnie z § 2 ust. 3 Rozporządzenia Rady Ministrów z dnia 1 czerwca 2004r. w sprawie określenia warunków udzielenia zezwolenia na zajęcie pasa drogowego (Dz. U. Nr 140 poz. 148) określił warunki przywrócenia pasa drogowego a w szczególności zasady usunięcia usterek i wad technicznych powstałych w ciągu 24 miesięcy licząc od daty odbioru pasa drogowego w odniesieniu do kanalizacji deszczowej. Zajmujący pas zobowiązany jest do zapewnienia bezpieczeństwa ruchu w rejonie prowadzonych robót oraz przywrócić do pierwotnego stanu teren zajmowany zgodnie z art. 40 ust. 15 wspomnianej ustawy o drogach publicznych. Uzgodniona kanalizacja deszczowa zostanie wykonana zgodnie z wymogami Rozporządzenia Ministra Transportu i Gospodarki Morskiej z dnia 2 marca 1999r. w sprawie warunków technicznych jakim powinny odpowiadać drogi i ich usytuowanie (Dz. U. Nr 43 poz. 430) W przypadku konieczności przełożenia uzgodnionej kanalizacji deszczowej w związku z rozbudową drogi powiatowej Nr 5106 E ul. Piłsudskiego w miejscowości Zgierz przez zarządcę drogi wnioskodawca na własny koszt dokona przełożenia lub zabezpieczenia uzgodnionej kanalizacji deszczowej w przypadku gdy okres umieszczenia tego urządzenia w pasie drogowym jest dłuższy niż 4 lata licząc od dnia wydania zezwolenia przez zarządcę drogi zgodnie z art. 39 ust. 5 pkt. 2 ustawy o drogach publicznych. Realizacja i koszty budowy związane z wykonaniem kanalizacji deszczowej jak i usunięcie kolizji w trakcie prowadzonych robót należą do inwestora.

W przypadku naruszenia praw osób trzecich spowodowania awarii urządzeń obcych

J.A. Kozłowski
Inżynier budownictwa lądowego
i inżynier sanitarny
nr upr. bud. 401/79/km i GP. II-46C

STAROSTWO POWIATOWE
w ZGIERZU
95-100 Zgierz, ul. Sadowa 6 a
tel. (42) 7190884

w trakcie prowadzonych robót, wypadków lub kolizji skutki ponosić będzie umieszczający uzgodnione powyżej urządzenie infrastruktury technicznej.

Prezydent Miasta Zgierza zgodnie z § 1 ust. 3 Porozumienia zawartego w dniu 28.12.2007r. pomiędzy Powiatem Zgierskim i Gminą Miasta Zgierza w sprawie przyjęcia przez Gminę Miasta Zgierza zadań Powiatu Zgierskiego z zakresu zarządu drogami powiatowymi w granicach administracyjnych miasta Zgierza oraz udzielania dotacji przez Powiat Zgierski dla Gminy Miasta Zgierza w celu realizacji przyjętych zadań nie przedstawił swojego stanowiska w przewidzianym terminie co uznaje się za akceptację przedstawionego projektu decyzji.

POUCZENIE

Od niniejszej decyzji służy stronie odwołanie do Samorządowego Kolegium Odwoławczego w Łodzi ul. Piotrkowska 86, w terminie 14 dni od dnia doręczenia niniejszej decyzji za pośrednictwem Zarządu Powiatu Zgierskiego.

Niniejsza decyzja stanowi podstawę do dysponowania gruntem na cele budowlane.

z up. ZARZĄDU

Bartłomiej Wiczczyk
Naczelnik Wydziału Drogownictwa

Otrzymują:

1. Panowie Jan Kozłowski i Bartłomiej Kozłowski
2. a/a

Sporządził: B.W.

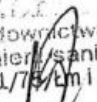
Inżynier budownictwa lądowego
i inżynier sanitarny
nr upr. bud. 401/78/Lm i GP. II-460-8/76



STAROSTWO POWIATOWE
w ZGIERZU
95-100 Zgierz, ul. Sadowa 6 a
tel. (42) 7190884

Wojewódzki Zarząd Melioracji i Urządzeń Wodnych w Łodzi
Terenowy Inspektorat w Łodzi
90-508 Łódź ul. Gdańska 112

Zakład Projektowania i realizacji Inwestycji
„KOMA” s.c.
Jan Kozłowski, Bartłomiej Kozłowski
ul. Północna 27/29 p. 111
91 – 420 Łódź

I – Łd – 6216/2973/810/2008

Łódź, dnia 29 października 2008 r.

Dotyczy: wydania warunków technicznych na odprowadzenie wód deszczowych do rzeki Bzury poniżej stawu miejskiego w Zgierzu z terenu ulic: Barlickiego, Piłsudskiego, Karola, Reymonta, Mareckiego i Północnej.

Wojewódzki Zarząd Melioracji i Urządzeń Wodnych w Łodzi Terenowy Inspektorat w Łodzi poniżej podaje warunki techniczne na odprowadzenie wód deszczowych z ulic: Barlickiego, Piłsudskiego, Karola, Reymonta, Mareckiego i Północnej wylotem \varnothing 1200 mm do rzeki Bzury:

- dokumentację techniczną na odprowadzenie wód opadowych do rzeki należy uzgodnić w biurze Terenowego Inspektoratu w Łodzi,
- odprowadzone ścieki muszą spełniać wymogi określone w Rozporządzeniu Ministra Środowiska, z dnia 08. 07. 2004 r. (Dz.U.Nr 168 poz 1763),
- w opracowaniu należy podać kilometrąz biegu rzeki w miejscu zrzutu ścieków –wg naszej ewidencji 161+926,
- należy wykonać profil podłużny koryta rzeki Bzury w obrębie projektowanego wylotu,
- do dokumentacji należy załączyć rysunek wylotu oraz określić powierzchnię koryta rzeki Bzury zajętej pod wylot,
- zostanie określona wielkość ścieków odprowadzanych do rzeki oraz określony ich wpływ na napelnienie i przepływ wody w korycie rzeki,
- należy sprawdzić możliwość przyjęcia wód opadowych przez odbiornik – rzekę Bzurę,
- zostanie określony odcinek koryta rzeki do utrzymania i konserwacji przez Inwestora,
- o terminie rozpoczęcia i zakończenia robót powiadomić tu Inspektorat,
- prace w rejonie koryta rzeki prowadzić w uzgodnieniu i pod nadzorem przedstawiciela Terenowego Inspektoratu w Łodzi,
- po zakończeniu robót należy dostarczyć do Terenowego Inspektoratu inwentaryzację powykonawczą wykonanego wylotu do rzeki celem naniesienia zmian w ewidencji urządzeń melioracyjnych,
- Inwestor zobowiązany jest do zawarcia z Dyrektorem Wojewódzkiego Zarządu Melioracji i Urządzeń Wodnych w Łodzi umowy użytkowania gruntów pokrytych wodami (po uprawomocnieniu się decyzji wodno-prawnej), która jednocześnie umożliwi dysponowanie gruntem na czas wykonywania robót związanych z wykonaniem wylotu,
- realizację powyższego zadania należy wykonać stosownie do przepisów ustawy z dnia 18. 07. 2001 r. Prawo wodne (Dz.U. z 2005 r. Nr 239, poz. 2019 z późniejszymi zmianami) określonych w art. 9 ust. 2 oraz art.122 ust. 1 pkt. 1 i 3.

Do wiadomości:
1. WZM i UW w Łodzi - TU

MEROWNIK
Andrzej Kazimierz Kaźmierczuk

Sprawę prowadzi: Barbara Rzaźnicka

Tel./Fax (42) 637 20 98

http: //www.melioracja.lodzkie.pl;

e-mail: lodz@melioracja.lodzkie.pl

//www.melioracja.bip.lodz.pl

Inżynier budownictwa lądowego
i inżynier sanitarny
nr upr. bud. 401/76/km i GP. II-460-8

IM.55482/ 68 /2008

Zakład Projektowania i Realizacji Inwestycji
„KOMA” s.c.
Jan Kozłowski, Bartłomiej Kozłowski
91-420 Łódź ul. Północna 27/29 p. 111

Odpowiadając na Państwa pismo z dnia 12.11.2008 r. dotyczące projektu budowy kanalizacji deszczowej realizowanej w ul. Karola, Barlickiego, Mireckiego, Północnej oraz w innych terenach stanowiących własność - Gminy Miasto Zgierz niniejszym podaję warunki odtworzenia nawierzchni dla realizacji w/w inwestycji. Planowana inwestycja przebiega w pasie drogowym ul. Karola, Barlickiego, Mireckiego, Północnej.

Roboty ziemne: w większości dopuszcza się wykonanie wykopem otwartym. Na wysokości ul. Reymonta i Mireckiego przejście pod jezdnią przeciskiem. Zasypanie wykopów wykonać gruntem piaszczystym układanym warstwami gr. 20 cm z mechanicznym zagęszczeniem do osiągnięcia wskaźnika zagęszczenia $I_s = 1,0$ (wskaźnik nie dotyczy terenów zielonych).

Odtworzenie nawierzchni:

- dla jezdni asfaltowych (z wyłączeniem ul. Barlickiego , Karola i Północnej) podbudowa z tłucznią drogowego gr. 20 cm po zagęszczeniu z zakładkami po 0,50 m poza krawędzie wykopów,
- warstwa wyrównawcza z betonu asfaltowego gr. 5 cm,
- warstwa ścieralna z betonu asfaltowego gr. 4 cm,
- ul. Barlickiego i Karola - na całej szerokości jezdni i długości (ul. Barlickiego od Piłsudskiego do mostu na rz. Bzurze):
- podbudowa z tłucznią drogowego gr. 20 cm
- warstwa wyrównawcza z betonu asfaltowego gr. 5 cm,
- warstwa ścieralna z betonu asfaltowego gr. 4 cm,
- ułożenie nowych chodników z kostki betonowej na podsypce cementowo – piaskowej grubości 10 cm z mechanicznym zagęszczeniem,
- ułożenie nowych krawężników,
- zjazdy - z kostki betonowej (szer. miń 3,0 m)
- ul. Północna - podbudowa z tłucznią drogowego gr. 20 cm w miejscach wykopów z zakładkami po 0,50m poza krawędzie wykopów. Na całej szerokości jezdni warstwa ścieralna z betonu asfaltowego gr. 5 cm,
- dla jezdni ziemnych - podbudowa z tłucznią drogowego gr. 20 cm na szerokości 3,0 m (nie dotyczy terenów Parku)
- naruszone nawierzchnie chodników (z wyłączeniem Barlickiego i Karola) odtworzone na zakładki szer. 0,50 m w stosunku do wszystkich krawędzi wykopu na podsypce cementowo – piaskowej grubości 10 cm,
- naruszone nawierzchnie zjazdów odtworzyć w materiale pierwotnym, dla zjazdów gruntowych utwardzenie kruszywem szerokości miń. 3,0 m,
- tereny zielone – odtworzyć do stanu pierwotnego.

JAŃ KOZŁOWSKI
BARTŁOMIEJ KOZŁOWSKI

JAŃ KOZŁOWSKI
Inżynier budownictwa lądowego
i inżynier sanitarny
nr upr. bud. 401/75/Am i GP. II-460-

STAROSTWO POWIATOWE
w ZGIERZU
95-100 Zgierz, ul. Sądowa 6 a

Ze względu na fakt, iż kanał deszczowy jest infrastrukturą techniczną związaną z funkcjonowaniem pasa drogowego (jego odwodnienie) nie jest wymagana decyzja zezwalająca na umieszczenie przedmiotowej inwestycji w pasach drogowych dróg gminnych wydawana w trybie art. 39 ust. 3 i 3a ustawy o drogach. Dla inwestycji realizowanej przez Gminę Miasto Zgierz na terenach stanowiących jej własność nie będzie także wymagane zezwolenie na udostępnienie pasa drogowego.

Drugi Zastępca
NACZELNIKA WYDZIAŁU

mgr inż. Czesław Kubiak

Inżynier budownictwa lądowego
i inżynier inżynierii mechanicznej
nr upr. bud. 401/75/cm IGP. II-460-8/76

STAROSTWO POWIATOWE
w Zgierzu
95-100 Zgierz, ul. Sadowa 6A
tel. (42) 719-09-07

OS. 6221-44/1/08



Zgierz, dnia 31.12.2008r.
STAROSTWO POWIATOWE
w ZGIERZU
95-100 Zgierz, ul. Sadowa 6 a
tel. (42) 7190884

Na podstawie art. 122 ust.1 pkt.1 i pkt. 3, art.125, art.127, art. 134, art. 135, art. 136, art. 140 ust.1 ustawy z dnia 18 lipca 2001r. - Prawo wodne tekst jednolity (Dz. U. z 2005r. Nr 239 poz. 2019 ze zm.), Rozporządzenie Ministra Środowiska z dnia 24 lipca 2006r. w sprawie warunków, jakie należy spełnić przy wprowadzaniu ścieków do wód lub do ziemi, oraz w sprawie substancji szczególnie szkodliwych dla środowiska wodnego (Dz. U. Nr 137, poz. 984) oraz art.104 kpa - po rozpatrzeniu wniosku Urzędu Miasta Zgierza, Pl. Jana Pawła II 16, w sprawie wydania pozwolenia wodnoprawnego na odprowadzanie wód opadowych i roztopowych z terenu ulic: Północnej, Mireckiego, Reymonta, Piłsudskiego, Barlickiego w Zgierzu do rzeki Bzury w km 161 + 926

orzekam:

I. Udzielam Gminie - Miastu Zgierz z siedzibą w Zgierzu, Pl. Jana Pawła II 16, pozwolenia wodnoprawnego na:

odprowadzanie wód opadowych i roztopowych z terenu ulic: Północnej, Mireckiego, Reymonta, Piłsudskiego, Barlickiego w Zgierzu do rzeki Bzury w km 161+926 w ogólnej ilości (docelowo) Qśr/sek = 1147 l/sek, Qa/roczne = 240680 m³/rok (a) oraz na wykonanie urządzenia wodnego – wylotu kanalizacji deszczowej, pod warunkiem, że:

- 1) wody opadowe i roztopowe przed wprowadzaniem do rzeki Bzury będą oczyszczone poprzez osadnik i separator, zgodnie z normami określonymi w § 19 ust.1 pkt.2 Rozporządzenia Ministra Środowiska z dnia 24.07.2006r. tj. w taki sposób, aby wartość zawiesin ogólnych była nie większa niż 100 mg/l, a substancji ropopochodnych – nie większa niż 15mg/l,
- 2) wylot kanalizacji deszczowej o średnicy 1,20 m zostanie wykonany w km 161+926 rzeki Bzury na rzędnej posadowienia dna wylotu 183,42 m npm.;

II. Zobowiązuję właściciela - użytkownika obiektu do:

1. utrzymywania czystości na terenie obiektu;
2. wykonania robót zgodnie z projektem budowlanym i operatem wodnoprawnym - załącznikiem do wniosku, obowiązującymi przepisami oraz w sposób nie zagrażający bezpieczeństwu ludzi i mienia;
3. prowadzenia robót w sposób nie kolidujący z innymi urządzeniami technicznymi znajdującymi się w obrębie pasa robót;
4. utrzymania i ponoszenia kosztów utrzymania koryta rzeki Bzury w rejonie projektowanego wylotu do istniejącego zbiornika poniżej wylotu;
5. wykonania w obrębie wylotu naprawy istniejących umocnień (ponoszenia również kosztów) w dnie i na skarpach rzeki Bzury;
6. prawidłowej eksploatacji wszystkich urządzeń na sieci kanalizacji deszczowej usuwania piasku i namułu gromadzącego się w osadnikach wpustów ulicznych, studzienkach kontrolnych, rurociągach, separatorze i piaskowniku;

7. wszystkie nieczystości należy wywozić na składowisko odpadów, a obsługa separatorów i piaskowników winna się zająć wyspecjalizowana jednostka;
 8. ponoszenia wszelkich kosztów związanych z wykonywaniem i konserwacją sieci kanalizacji deszczowej wraz z urządzeniami w tym, piaskowniki, separatory oraz wylot kanalizacji;
 9. doprowadzenia po zakończeniu robót do stanu pierwotnego terenu, na którym prowadzona była inwestycja;
 10. prowadzenia budowy obiektu pod nadzorem osoby posiadającej wymagane uprawnienia;
 11. naprawiania ewentualnych szkód i strat powstałych w związku z wydaniem pozwolenia lub wykonania urządzeń zapobiegającym szkodom w przypadku stwierdzenia szkodliwego oddziaływania w/w inwestycji na interes osób trzecich.
- III. Inwestor zobowiązany jest do zawarcia z Dyrektorem Wojewódzkiego Zarządu Melioracji i Urządzeń Wodnych w Łodzi, ul. Solna 14, umowy użytkowania gruntu zajętego przez wylot celem, określenia opłaty rocznej za oddanie w użytkowanie gruntów Skarbu Państwa pokrytych wodami oraz umowy użyczenia na czas wykonania wylotu.
- IV. W razie konieczności mogą być nałożone na Zakład dodatkowe obowiązki niezbędne ze względu na ochronę interesów ludności, gospodarki lub środowiska.
- V. Ocenę spełniania przez wody opadowe wymagań postawionych w niniejszej decyzji dokonuje się na podstawie badań próbek wód opadowych pobranych na wylocie kanalizacji deszczowej do rzeki Bzury, przeprowadzanych co najmniej dwa razy w roku.
- VI. Następca prawny zakładu, który uzyskał pozwolenie wodnoprawne, przejmuje prawa i obowiązki wynikające z niniejszego pozwolenia.
- VII. Pozwolenie może być cofnięte lub ograniczone bez odszkodowania w przypadku wystąpienia uzasadnionych przyczyn – zgodnie z art.136 *Prawa wodnego*.
- VIII. Pozwolenie wodnoprawne nie rodzi praw do nieruchomości i urządzeń wodnych koniecznych do jej realizacji oraz nie narusza prawa własności i uprawnień osób trzecich przysługujących wobec tych nieruchomości i urządzeń.
- IX. Niniejsze pozwolenie wodnoprawne nie jest jednoznaczne z udzieleniem pozwolenia na budowę.
- X. **Pozwolenie wodnoprawne na odprowadzanie wód opadowych i roztopowych z terenu ulic: Północnej, Mireckiego, Reymonta, Piłsudskiego, Barlickiego w Zgierzu do rzeki Bzury, poprzez kanalizację deszczową i wylot udzielam na czas określony do dnia 31.12.2018r., a na wykonanie urządzenia wodnego – wylotu - kanalizacji deszczowej na czas nieokreślony.**

UZASADNIENIE

Urząd Miasta Zgierza, Pl. Jana Pawła II 16, złożyła w dniu 03.12.2008r. wniosek do Starostwa Powiatowego w Zgierzu w sprawie wydania pozwolenia wodnoprawnego na odprowadzanie wód opadowych i roztopowych z terenu ulic: Północnej, Mireckiego, Reymonta, Piłsudskiego, Barlickiego w Zgierzu do rzeki Bzury w km 161 + 926 i wykonania wylotu kanalizacji deszczowej. Do wniosku dołączono Operat wodnoprawny (szt. 2) opracowany w listopadzie 2008r..

O wszczęciu postępowania wodnoprawnego w w/w sprawie przesłano informację do

wszystkich zainteresowanych stron. Informacje o wszczęciu postępowania wodnoprawnego dot. odprowadzania wód opadowych z w/w ulic do rzeki Bzury wyszły również na tablicach ogłoszeń Urzędu Miasta Zgierza i Starostwa Powiatowego w Zgierzu. Zgodnie z operatem wodnoprawnym zastosowane rozwiązania dot. odprowadzania wód opadowych i roztopowych z terenu obiektu w pełni zabezpieczą podczyszczenie tych wód zgodnie z obowiązującymi normami zawartymi w Rozporządzeniu Ministra Środowiska z dnia 24.04.2006r. W operacie podano ilości odprowadzanych wód z terenu obiektu i zapewniono, że wprowadzane ilości wód do koryta rzeki nie zakłócą przepływu wód w rzece. Do dnia wydania niniejszej decyzji nie wpłynęły żadne uwagi i zastrzeżenia do niniejszej dokumentacji – operatu wodnoprawnego..

W świetle powyższych ustaleń należy uważać, że nie ma przeszkód w udzieleniu Wnioskodawcy pozwolenia wodnoprawnego na odprowadzanie wód opadowych - roztopowych z terenu ulic: Północnej, Mireckiego, Reymonta, Piłsudskiego, Barlickiego w Zgierzu do rzeki Bzury w km 161 + 926 i wykonania wylotu kanalizacji deszczowej w sposób określony w przedstawionym Operacie wodnoprawnym i na warunkach określonych w niniejszej decyzji.

Biorąc powyższe pod uwagę, orzeczono, jak w sentencji.

Od niniejszej decyzji służy stronom prawo wniesienia odwołania do Dyrektora Regionalnego Zarządu Gospodarki Wodnej w Warszawie, Zarządu Zlewni Wisły Mazowieckiej w Warszawie za pośrednictwem Starosty Zgierskiego w terminie 14 dni od daty jej doręczenia.

Za niniejsze pozwolenie wodnoprawne nie pobrano opłaty skarbowej – Urząd Miasta Zgierza zwolniony z opłaty zgodnie z art.7 pkt. 3 ustawy z dnia 16 listopada 2006r. o opłacie skarbowej (Dz. U. Nr 225, poz. 1635 ze zm.).



Z up. Starosty

Włodzimierz Stark
Włodzimierz Stark
NACZELNIK
 Wydziału Ochrony Środowiska,
 Rolnictwa i Leśnictwa

za zgodą

Pierwszy Zastępca
 NACZELNIKA WYDZIAŁU

URZĄD MIASTA ZGIERZA

Wydział Infrastruktury Miejskiej

Plac Jana Pawła II 16, 95-100 Zgierz

tel. (0-42) 716-28-54 fax (042) 714-31-14

Ludwik Górniak
 mgr inż. Ludwik Górniak

Otrzymują verte:

STAROSTWO POWIATOWE
w ZGIERZU
95-100 Zgierz, ul. Sądowa 6 a
tel. (42) 7190884

Otrzymują:

- ① Urząd Miasta Zgierza
95-100 Zgierz, Pl. Jana Pawła II 16
2. KOMA s. c.
91-420 Łódź, ul. Północna 27/29
3. Regionalny Zarząd Gospodarki Wodnej w Warszawie
Zarząd Zlewni Wisły Mazowieckiej
03-194 Warszawa, ul. Zarzecze 13b
4. Wojewódzki Zarząd Melioracji i Urządzeń Wodnych w Łodzi
Terenowy Inspektorat w Łodzi
90-508 Łódź, ul. Gdańska 112
5. a/arch
6. a/a

Do wiadomości:

Wojewódzki Inspektor Ochrony Środowiska
90-006 Łódź, ul. Piotrkowska 120

Urząd Marszałkowski w Łodzi
Departament Rolnictwa i Ochrony Środowiska (Wydział opłat)
Łódź, al. Piłsudskiego 8

URZĄD MIASTA ZGIERZA
Wydział Infrastruktury Miejskiej
Plac Jana Pawła II 16, 95-100 Zgierz
tel. (0-42) 716-28-54 fax (042) 714-31-14

Pierwszy Zastępca
NACZELNIKA WYDZIAŁU

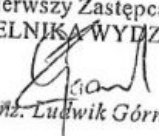
mgr inż. Ludwik Górniak

Współrzędne KD Bzura Mireckiego Zgierz.txt
 Wykaz współrzędnych geodezyjnych dla projektu
 "Budowa kanalizacji deszczowej w wpustami deszczowymi
 od rzeki Bzury do ul. Mireckiego w Zgierzu"

Punkt	Współ. X	Współ. Y
		KD1
S31	5606517,62	4521874,22
W35	5606515,09	4521869,21
W36	5606521,55	4521870,71
S30	5606511,46	4521906,93
W33	5606508,07	4521906,24
W34	5606514,10	4521906,71
S29	5606507,70	4521922,55
T8	5606496,22	4521922,69
W31	5606497,47	4521917,85
T7	5606493,52	4521922,72
W32	5606499,20	4521925,39
S28	5606454,75	4521923,21
W29	5606454,79	4521918,65
W30	5606454,74	4521925,98
S27	5606416,76	4521922,69
W27	5606416,79	4521918,88
W28	5606416,78	4521926,37
S26	5606375,26	4521922,57
W25	5606375,22	4521919,12
W26	5606375,29	4521926,76
W25a	5606338,71	4521922,83
W23	5606338,72	4521919,34
W24	5606338,75	4521927,10
S25	5606316,76	4521922,99
W21	5606316,74	4521919,47
W22	5606316,81	4521927,31
S24	5606278,28	4521923,32
W19	5606278,21	4521919,70
W20	5606278,32	4521927,68
T6	5606246,32	4521923,93
W17	5606249,78	4521919,87
T5	5606244,19	4521923,97
W18	5606248,68	4521927,92
S23	5606221,77	4521924,40
W15	5606221,76	4521920,03
W16	5606221,75	4521928,68
S22	5606176,77	4521924,40
W13	5606176,76	4521920,30
W14	5606176,77	4521929,12
S21	5606131,27	4521924,40
W11	5606131,27	4521920,62
W12	5606131,26	4521929,58
T4	5606085,02	4521924,40
W9	5606087,01	4521930,07
T3	5606080,09	4521924,40
W10	5606080,43	4521919,39
S20	5606071,02	4521924,40
S19	5606071,02	4521952,15
T2a	5606074,04	4521952,13

współrzędne KD Bzura Mireckiego Zgierz.txw ZGIERZU

w8	5606079,88	4521952,11
w9a	5606075,19	4521946,32
S18	5606021,47	4521972,37
S17	5605965,97	4521952,62
S16	5605910,97	4521952,87
S15	5605900,65	4521978,61
T2	5605875,91	4521987,73
w7	5605881,67	4521983,69
S14	5605845,03	4521999,97
w5	5605845,54	4521997,59
w6	5605846,49	4522003,53
S13	5605806,28	4522014,85
w3	5605807,04	4522012,55
w4	5605807,68	4522018,49
S12	5605775,47	4522026,68
w2	5605777,02	4522030,54
T1	5605772,95	4522021,15
w1	5605772,14	4522026,07
2	5605772,78	4522019,76
1	5605770,41	4522013,55
S11	5605764,98	4521999,49
S10	5605755,66	4521967,30
S9	5605745,57	4521906,47
S8	5605737,70	4521857,10
S7	5605723,53	4521806,29
S6	5605698,43	4521771,27
S5	5605668,29	4521760,50
S4	5605643,97	4521746,41
S3	5605612,74	4521737,75
S2	5605581,84	4521735,78
S1	5605526,38	4521759,74
wy1	5605523,89	4521763,49

KD2

1a	5605768,10	4522026,62
S32	5605769,54	4522030,35
S33	5605824,05	4522009,42
S34	5605880,15	4521987,87

KD3

S15	5605900,65	4521978,61
S35	5605906,89	4521989,34
T9	5605922,40	4521989,32
w37	5605926,12	4521986,82
T10	5605928,60	4521989,31
w38	5605933,74	4521991,71
S36	5605963,43	4521989,27
w39	5605963,43	4521986,84
T11	5605968,85	4521989,31
w40	5605973,87	4521991,56
S37	5606015,43	4521989,65
w42	5606015,43	4521991,76
T12	5606023,89	4521989,65
w41	5606028,76	4521987,05
S38	5606066,19	4521989,61

W43
W44

5606072,13
5606071,26

4521986,42
4521991,59

współrzędne KD Bzura Mireckiego Zgierz

STAROSTWO POWIATOWE
w ZGIERZU
Zgierz, ul. Sądowa 6a
tel. (42) 7190884

JAN KOZŁOWSKI
Inżynier Inżynierstwa Budowlanego
i inżynierii sanitarnych
Prac. bud. 10075/Lm 60-8/7d
91-463 Łódź, ul. Stefana Żeromskiego 16
tel. 57-80-29

WYKAZ STUDNI KANALIZACYJNYCH

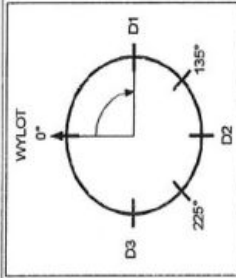

Kanal KD1

Lp.	Nr studni	Średnica wylotu [mm]	Średnica wlotu D1 [mm]	Średnica wlotu D2 [mm]	Średnica wlotu D3 [mm]	Kąt wlotu D1 [°]	Kąt wlotu D2 [°]	Kąt wlotu D3 [°]	Średnica studni [mm]	Typ studni	Uwagi
1.	S1	1200	1200	-	-	213	-	-	1000	ekscentryczna	tworzywowa
2.	S2	1200	1200	-	-	207	-	-	1000	ekscentryczna	tworzywowa
3.	S3	1200	1200	-	-	192	-	-	1000	ekscentryczna	tworzywowa
4.	S4	1200	1200	-	-	195	-	-	1000	ekscentryczna	tworzywowa
5.	S5	1200	1200	-	-	170	-	-	1000	ekscentryczna	tworzywowa
6.	S6	1200	1200	-	-	215	-	-	1000	ekscentryczna	tworzywowa
7.	S7	1200	1200	-	-	200	-	-	1000	ekscentryczna	tworzywowa
8.	S8	1200	1200	-	-	187	-	-	1000	ekscentryczna	tworzywowa
9.	S9	1200	1200	-	-	180	-	-	1000	ekscentryczna	tworzywowa
10.	S10	1200	1200	-	-	173	-	-	1000	ekscentryczna	tworzywowa
11.	S11	1200	800	800	-	175	233	-	1000	ekscentryczna	tworzywowa
12.	S12	800	800	200	-	90	179	-	1200	centryczna	tworzywowa
13.	S13	800	200	800	200	136	180	270	1200	centryczna	tworzywowa
14.	S14	800	200	800	200	129	180	270	1200	centryczna	tworzywowa
15.	S15	800	600	400	-	133	261	-	1500	centryczna	żelbet. prefabryk.
16.	S16	600	500	400	-	158	248	-	1500	centryczna	żelbet. prefabryk.
17.	S17	400	400	-	-	180	-	-	1200	centryczna	tworzywowa
18.	S18	400	400	-	-	180	-	-	1200	centryczna	tworzywowa
19.	S19	400	400	200	-	90	180	-	1200	centryczna	tworzywowa
20.	S20	400	400	-	-	270	-	-	1200	centryczna	tworzywowa
21.	S21	400	200	400	200	90	180	270	1200	centryczna	tworzywowa
22.	S22	400	200	400	200	90	180	270	1200	centryczna	tworzywowa
23.	S23	400	200	400	200	90	179	270	1200	centryczna	tworzywowa
24.	S24	400	200	400	200	90	181	271	1200	centryczna	tworzywowa

25.	S25	400	200	300	200	90	180	270	1200	centryczna	tworzywowa
26.	S25a	300	200	300	200	90	180	270	1200	centryczna	tworzywowa
27.	S26	300	200	300	200	90	181	270	1200	centryczna	tworzywowa
28.	S27	300	200	300	200	90	181	269	1200	centryczna	tworzywowa
29.	S28	300	200	300	200	90	179	269	1200	centryczna	tworzywowa
30.	S29	300	250	-	-	104	-	-	1200	centryczna	tworzywowa
31.	S30	250	200	250	200	88	177	252	1200	centryczna	tworzywowa
32.	S31	250	200	200	-	145	215	-	1200	centryczna	tworzywowa

Kanal KD2

33.	S32	800	800	-	-	90	-	-	1200	centryczna	tworzywowa
34.	S33	800	800	-	-	180	-	-	1200	centryczna	tworzywowa
35.	S34	800	-	-	-	-	-	-	1200	centryczna	tworzywowa

Kanal KD3

36.	S35	400	400	-	-	120	-	-	600	centryczna	tworzywowa
37.	S36	400	200	400	-	90	180	-	600	centryczna	tworzywowa
38.	S37	400	400	200	-	180	270	-	600	centryczna	tworzywowa
39.	S38	400	200	200	-	154	199	-	600	centryczna	tworzywowa

95-100 Zgierz, Plac Jana Pawła II
tel. 716-28-54 fax 716-30-16

skala 1:25000

Wyrzutowano z tawcy pomieścił
blau oleonowej (mapy NN A-3)

17.11.2008

Drugi Zastępca
NACZELNIKA WYDZIAŁU

Niniejsza mapa stanowi fragment mapy w skali 1:500
zarejestrowaną w PODGIK w Zgierzu w dniu 21.08.2008
pod numerem ewidencyjnym 8048/2008

JAN KOZŁOWSKI
Inżynier budowlany i Inżynier sanitarny
nr upr. bud. 401/75/01/01/01/400-8/76

woj łódzkie
miasto Zgierz
obręb nr 122, 123, 128

Park im. T.Kościuszki – ul. Bartłomieja –
ul. Karola – ul. Reymonta – ul. Mireckiego – ul. Piłsncna

według zakresu

Niniejszy projekt budowlany
stanowi integralną część
dok. nr 2.28.13 i dnia 18.11.2008

Mapa sytuacyjno-wysokościowa
dla celów projektowych
w skali 1:500

STAROSTA ZGIERSKI
95-100 Zgierz, ul. Sądowa 6A
tel. (42) 715-08-84

nie wyklucza się istnienia w terenie innych przewodów o których brak jest informacji w Instytutach branżowych.
Wynika to z zasadzie historycznych lub niedopełnienia przepisów zgłoszenia do inwestycji.
(Ustawa Prawo Geodezyjne i Kartograficzne Dz.U. z 2000r Nr 100 z późn. zmianami)

- Legenda:
- linie rozgraniczające ulic
 - KD.1.** - proj. kanał deszczowy KD.1.
 - S18** - proj. studnia S18
 - T2** - proj. trójnik przyłączeniowy T2
 - W7** - proj. wpust uliczny W7
 - rura Arota
 - linia przerywana zaznaczono obiekty do rozbudowy docelowej (obecnie nie podlegające uzgodnieniu)

WYŁOT KANAŁU WYKONANY
JAKO ETAP I

KOMA S.C.			
Zakład Projektowania i Realizacji Inwestycji			
91-420 Łódź, ul. Północna 27/29, pok. 111 tel/fax 42630 84 84			
Opis: Budowa kanalizacji deszczowej z wpustami deszczowymi od ruki Bzury do ul. Mireckiego w Zgierzu	Tytuł rys.:		Rodzaj projektu
	Upr. bud	Podpis	
Projektował: inż. J. Kozłowski	GP II 480 - 8/76		1:500
Sprawdził: inż. H. Majewska	131/88/WL		Nr rys. 1

1558/08

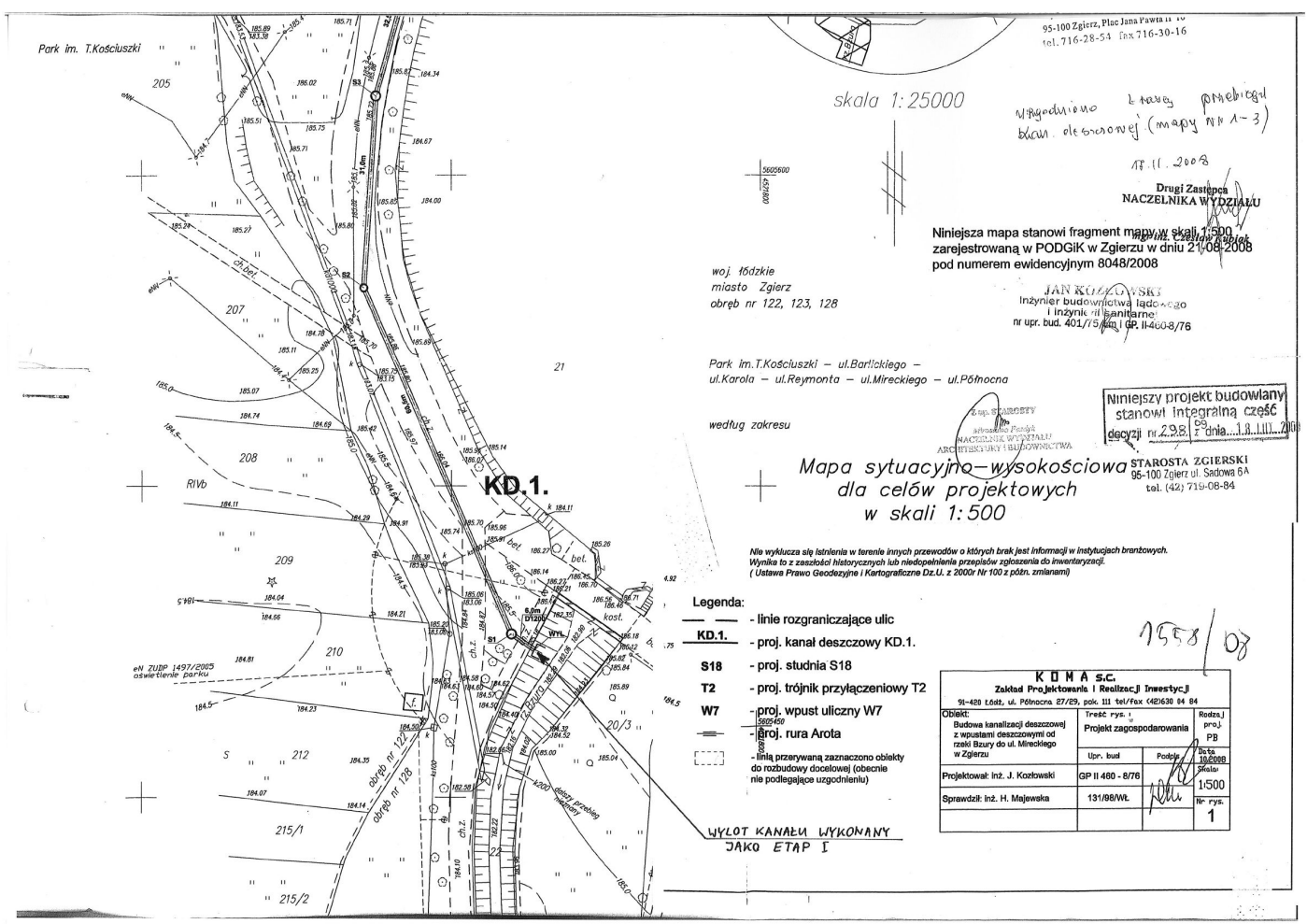

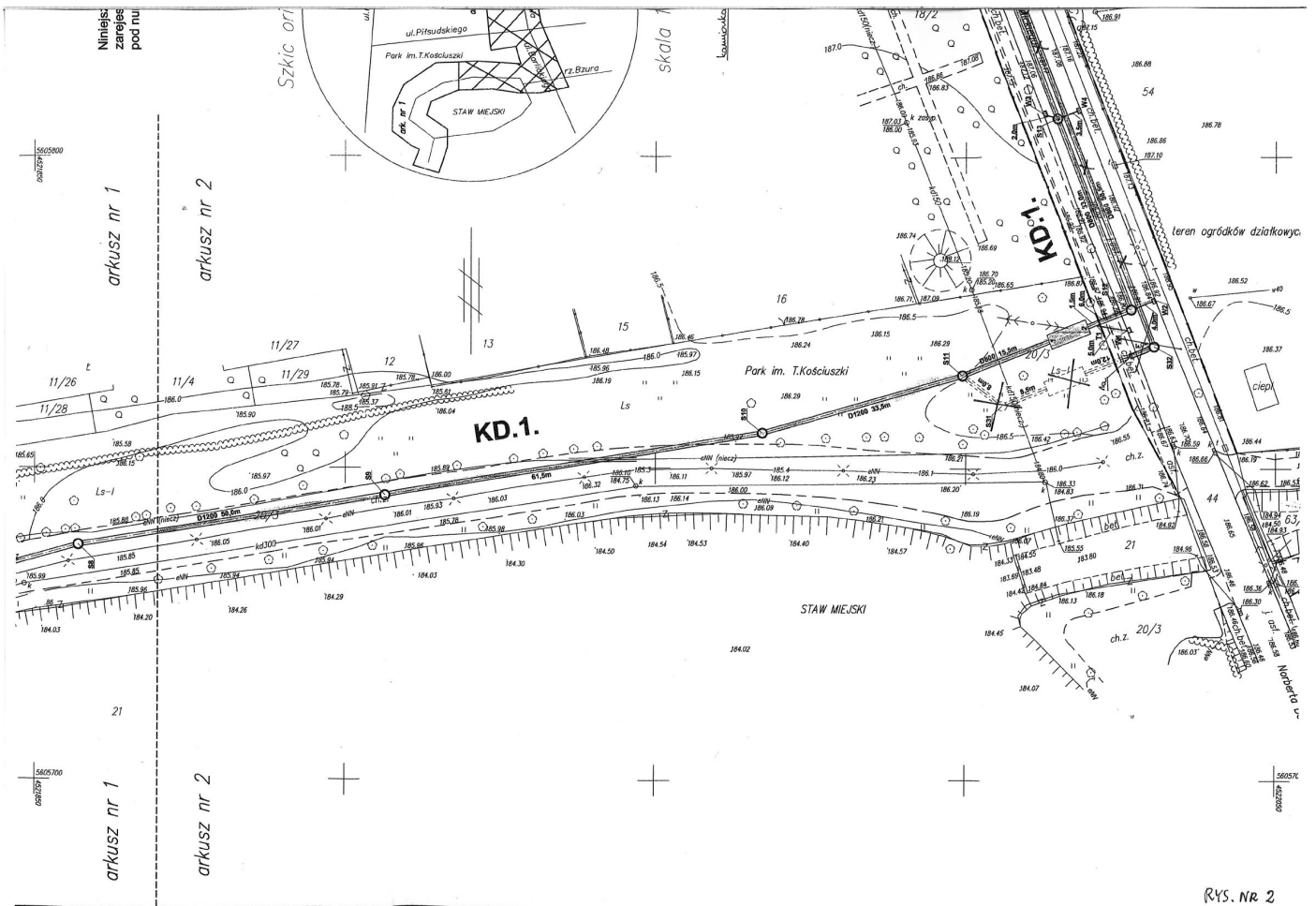

RYS. NR 2

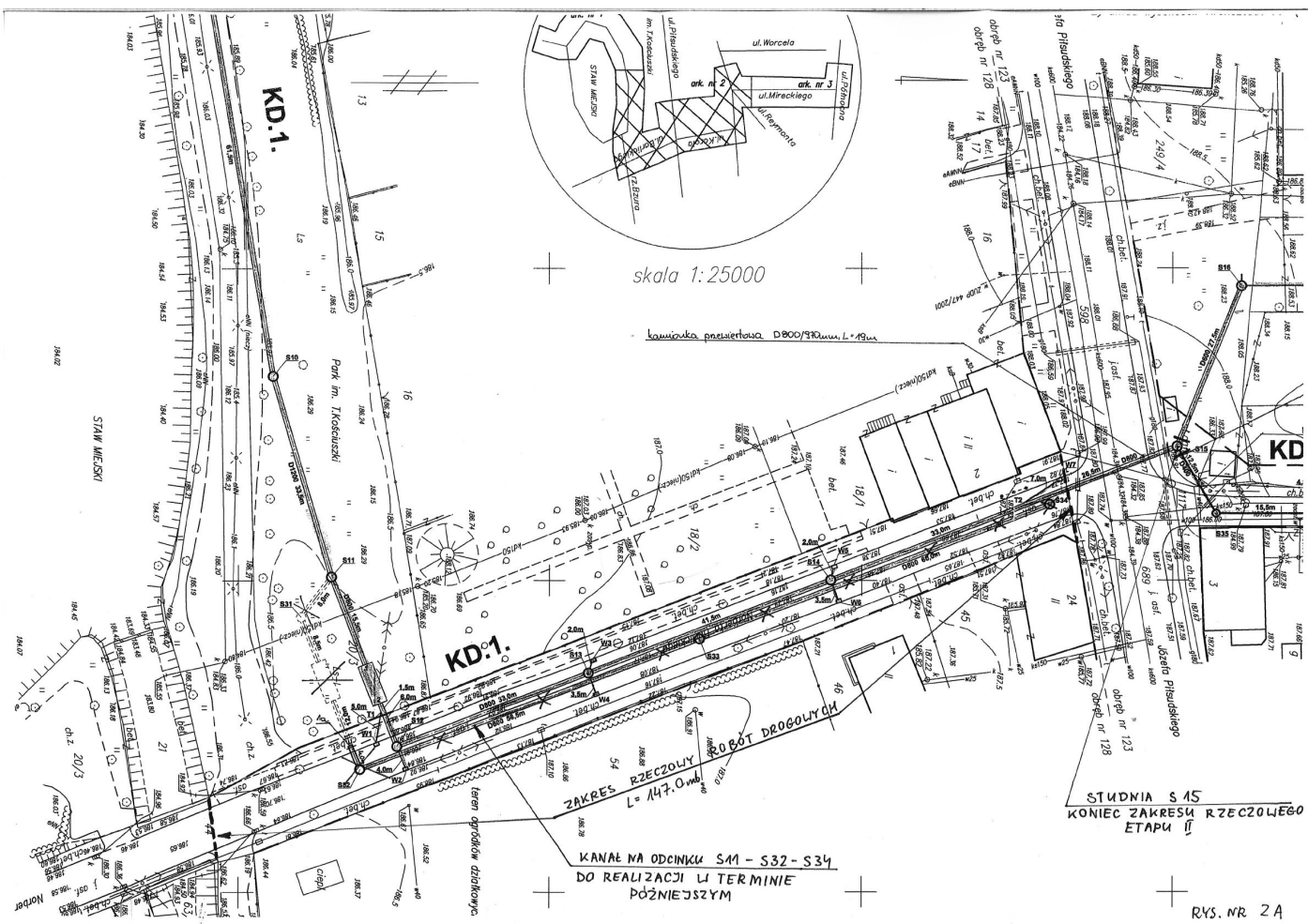

KD.1. WYLOT – S13

Podziałka 1:500/100

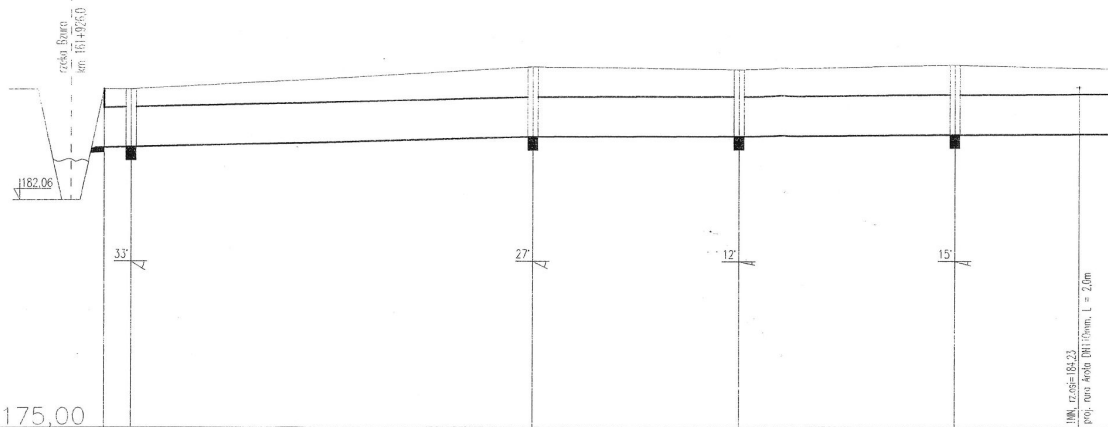

P.p. = 175,00

Rzędna istniejącego terenu	183,18	183,18	183,85	183,80	183,91
Rzędna dna proj. kanału	183,42	183,44	183,74	183,77	183,80
Załączenie dna przewodu	1,76	1,74	2,11	2,03	2,11
Długość odcinka	4,0	60,5	31,0	32,5	28,0
Proj. spadek kanału, odległość	$i=4,01\%$	$L=60,5$	$i=5,0\%$	$L=91,5$	$i=1,1\%$
Proj. średnica nominalna, materiał	400		500	1	280
Hektometr i odległości	0	64,5	95,5	1	28,0
Nazwa węzła	WYLOT S1	S2	S3	S4	46,5

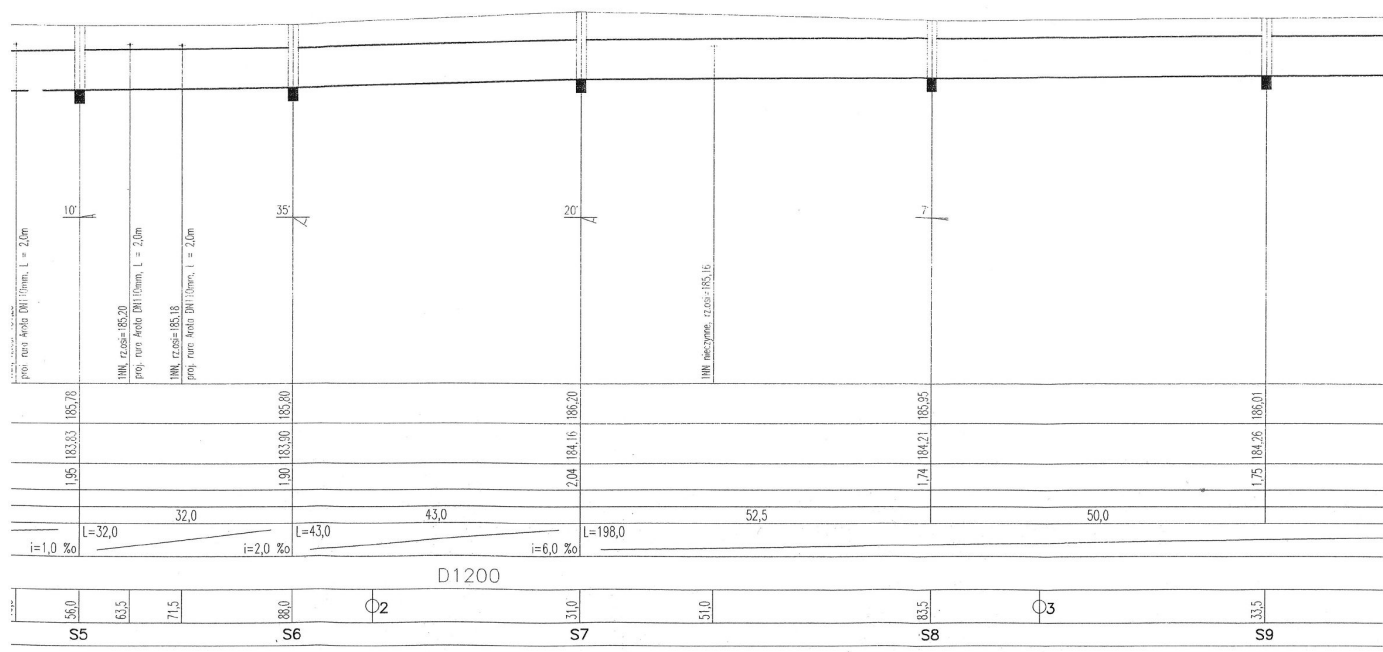

RYS. NR 4 B

STAROSTWO POWIATOWE
w ZGIERZU
95-100 Zgierz, ul. Sadowa 6 a
tel. (42) 7190884

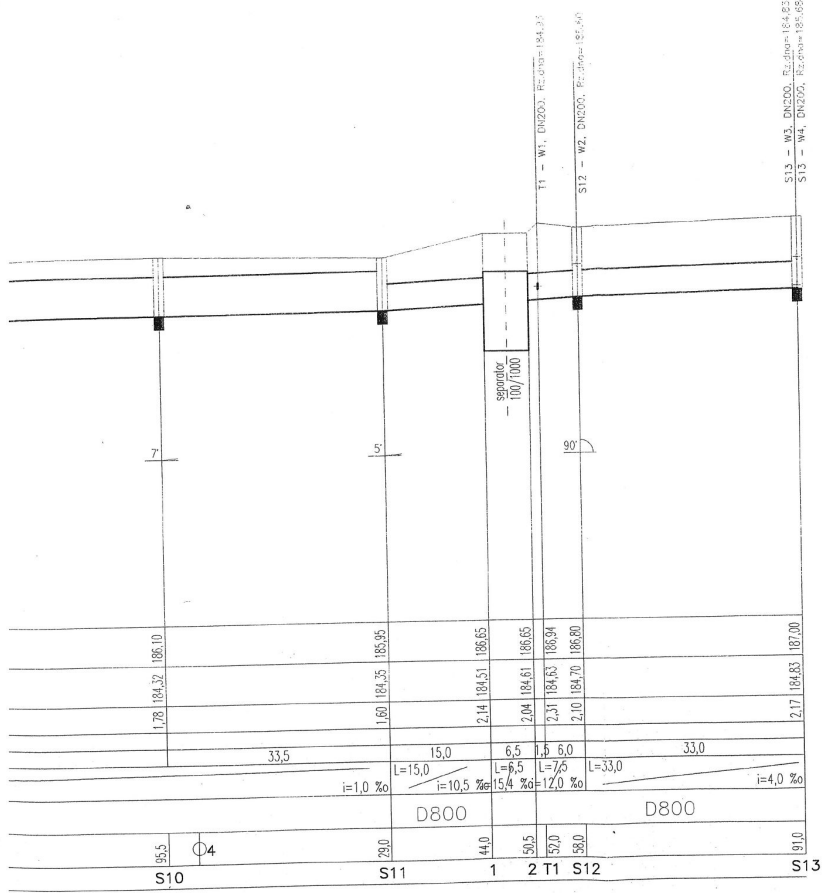

KOMA S.C. Zakład Projektowania i Realizacji Inwestycji			
91-420 Łódź, ul. Północna 27/29, pol. 111 tel/fax 42650 04 84			
Opis: Budowa kanalizacji deszczowej z wypustami deszczowymi od rzeki Bzury do ul. Mirczkiego w Zgierzu	Treść rys.: Profil kanału KD.1. WVL - S13		Rodzaj proj. PB
	Upr. Inż.	Podpis	Data 18.09.08
Projektował: inż. J. Kozłowski	GP II 460 - 8/76		Skala 1:500 1:100
Sprawdził: inż. H. Majewska	131/98/WL		Nr rys. 4

RYS. NR 4 C

KD.1.
S13 - S31
Podziatka 1:500/100

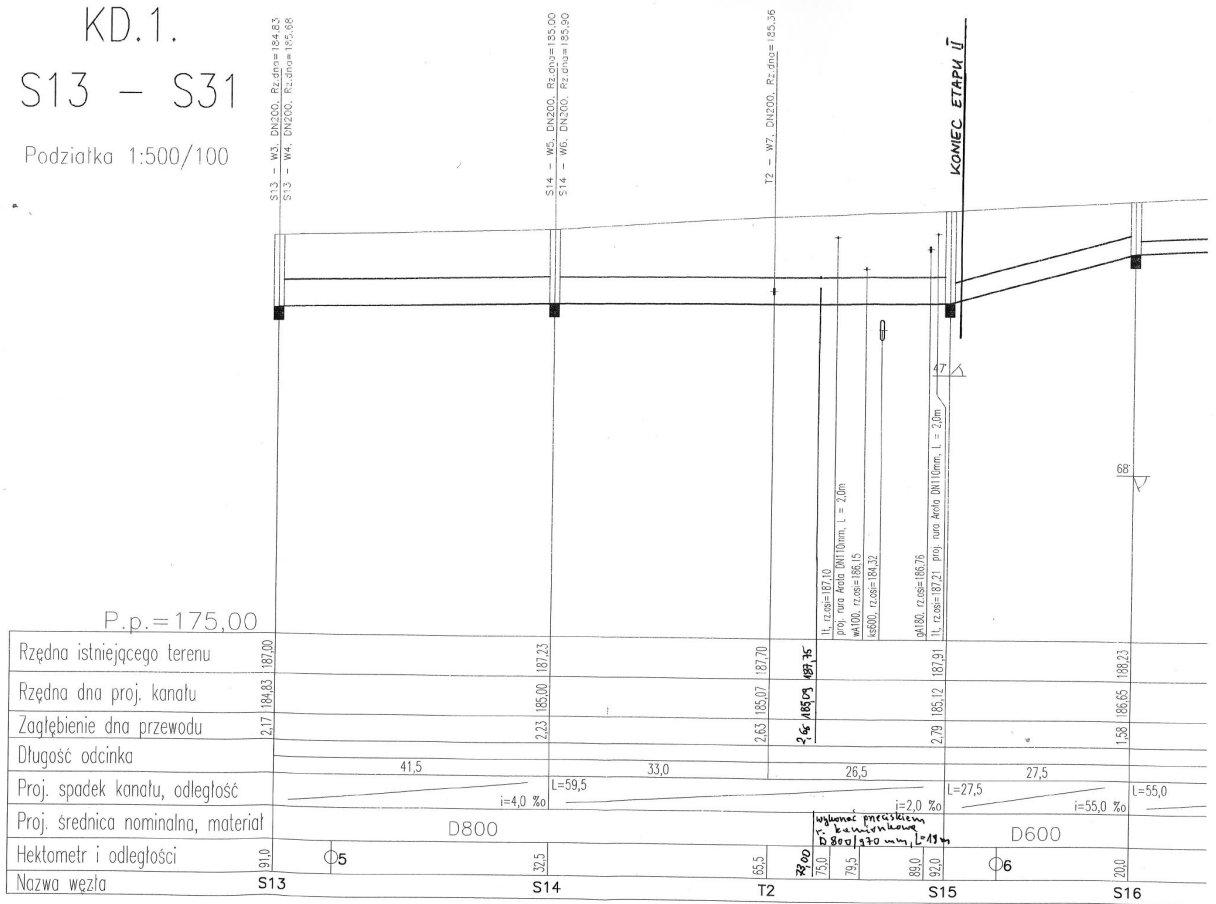

Podziatka 1:500/100

WPUSTY DES200WE

P.p. = 185.00

Rzędna istniejącego terenu	184,88
Rzędna dna proj. kanatu	185,00
Zagłębienie dna przewodu	1,12
Długość odcinka	5,0
Proj. spadek kanatu, odległość	L=5,0 i=150,0 ‰
Proj. średnica nominalna, materiał	D200
Hektometr i odległości	5,0
Nazwa węzła	W1

T1 - W1



S12 - W2



S13 - W3



S13 - W4

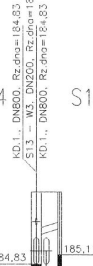

S14 - W5

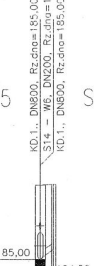

S14 - W6



T2 - W7



S

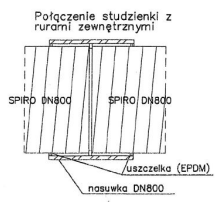
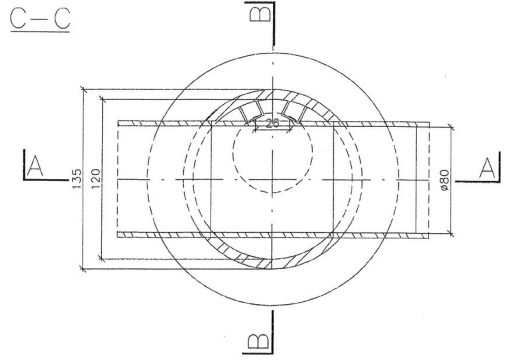
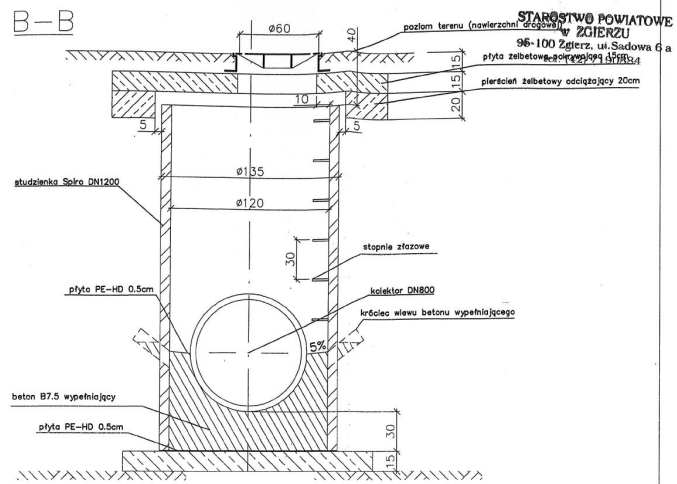
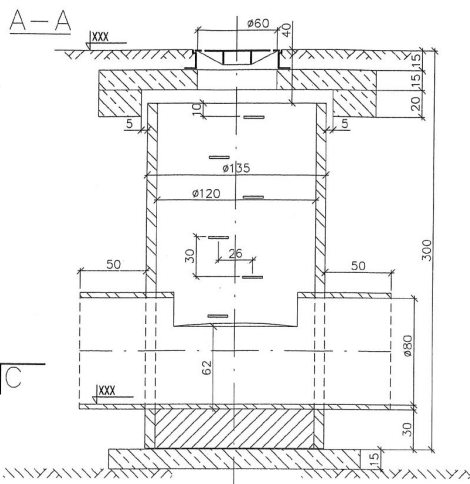

1. Płyty żelbetowe wykonane z betonu konstrukcyjnego B30
2. Beton wypełniający B7.5

KOMA S.C. Zakład Projektowania i Realizacji Inwestycji			
91-420 Łódź, ul. Północna 27/29, pok. III tel/fax (42) 630 04 84			
Opiekł:	Trzeci rys.:	Rodzaj	
Budowa kanalizacji deszczowej z wpustami deszczowymi od rzeki Bazy do ul. Mireckiego w Zgierzu	Studzienka hydrauliczna ośrodkowa Ø1200 na kanale Ø600	proj. P3	
Projektował: inż. J. Kozłowski	Upr. bud. GP II 450 - 87/6	Podpis:	Data: 11.2009
Sprawił: inż. H. Majewska	131/88/VV	Skala: 1:25	
		N° rys. 12	

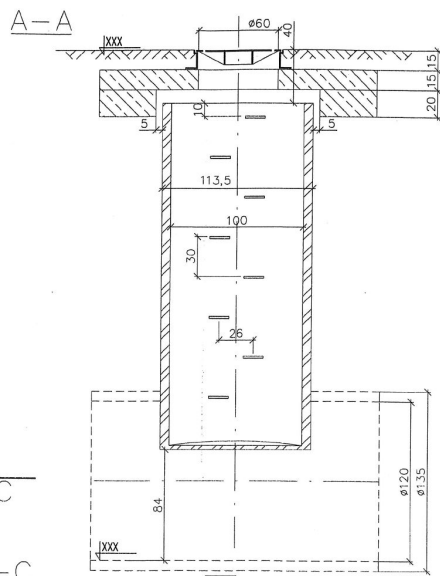

C
C-C

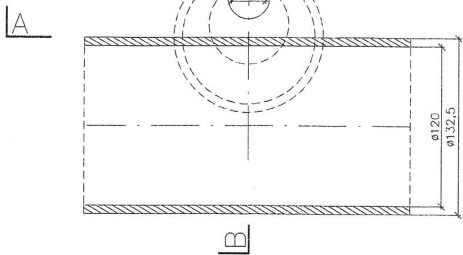

C
A

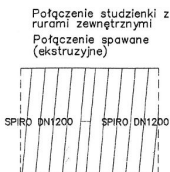
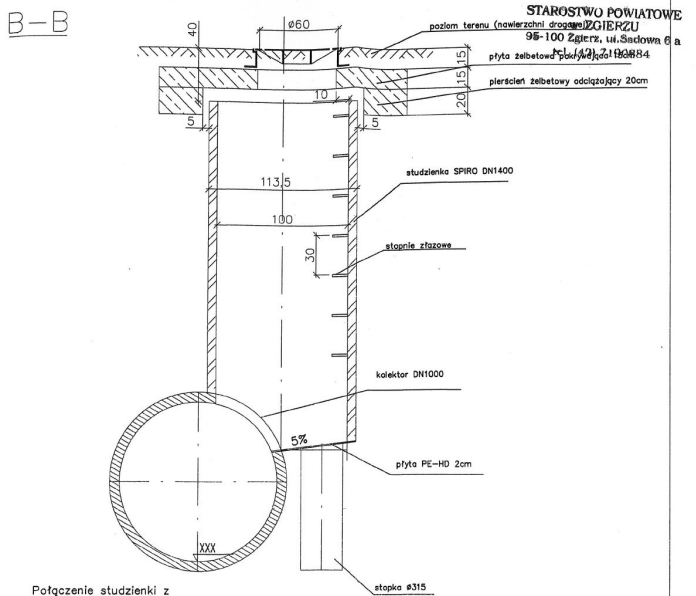

Połączenie studzienki z rurami zewnętrznymi
Połączenie spawane (ekstruzyjne)

1. Płyty żelbetowe wykonać z betonu konstrukcyjnego B30
2. W rejonie studzienki wymagana stabilizacja gruntu

K O M A S.C. Zakład Projektowania i Realizacji Inwestycji			
91-400 Łódź, ul. Północna 27/29, poka. III tel./fax 42630 94 84			
Objekt:	Budowa kanalizacji deszczowej z wypustami deszczowymi od rzeki Bzury do ul. Mińskiego w Zgierzu	Treść rys.:	Studzienka kanalizacyjna ekstruzyjna Ø1050 na kanale D1200
Projektował:	inz. J. Kozłowski	Upr. bud.	GP II 460 - 8/78
Sprawił:	inz. H. Majewska	131/68WŁ	11-2008
			Skala: 1:25
			№ rys.: 14

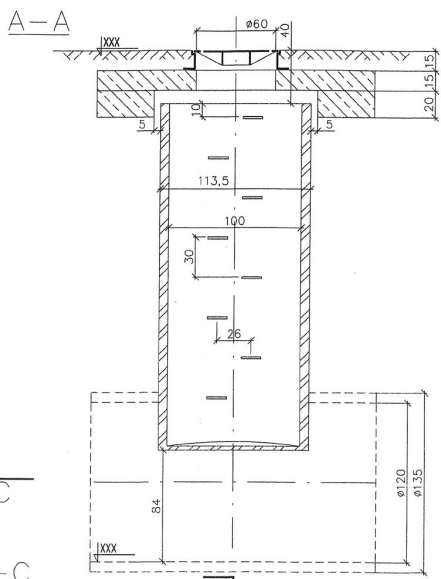

A-A
C-C
A

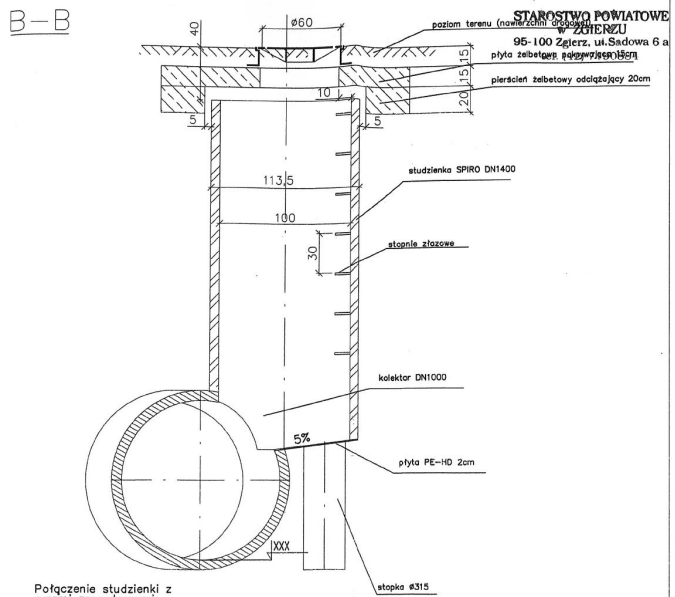
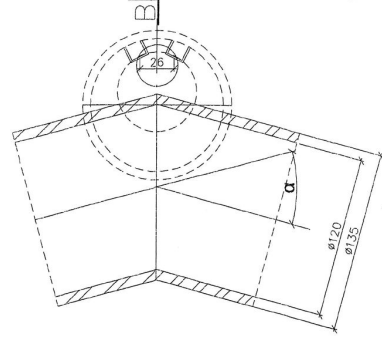

Połączenie studzienki z rurami zewnętrznymi
Połączenie spawane (ekstruzyjne)

SPIRO DN1200 - SPIRO DN1200

STANOWSTWO POWIATOWE
ZBIERZU
95-100 Zgierz, ul. Sądowa 6 a
płyta żelbetonowa o grubości 150 mm
pierścien żelbetonowy odlegający 200mm

poziom terenu (notacja 0/0)

studzienka SPIRO DN1400

stopnie złączowe

kołektor DN1000

5%

płyta PE-HD 2mm

stopka #315

1. Płyty żelbetone z betonu konstrukcyjnego B30 wykonac w/g odrębnego opracowania
2. W rejonie studzienki wymagana stabilizacja gruntu

K O M A S.C.			
Zakład Projektowania i Realizacji Inwestycji			
91-429 Łódź, ul. Północna 27/28, pok. III tel/fax 424630 84 84			
Opis:	Treść rys.:	Projektant	Rodzaj
Budowa kanalizacji deszczowej z wpułkami deszczowymi od rzeki Brury do ul. Mirskiego w Zgierzu	Studzienka kanalizacyjna ekscentryczna Ø1200 na kanale D1200 o kącie załamania α	Upm. bud	proj. PB
Projektował: inż. J. Kozłowski	GP II 460 - 8/76	Podpis	Skala
Sprawdził: inż. H. Majewska	131/98/WŁ		1:25
			Nr rys. 15

**STAROSTWO POWIATOWE
w ZGIERZU**
95-100 Zgierz, ul. Sądowa 6 a
tel. (42) 7190884

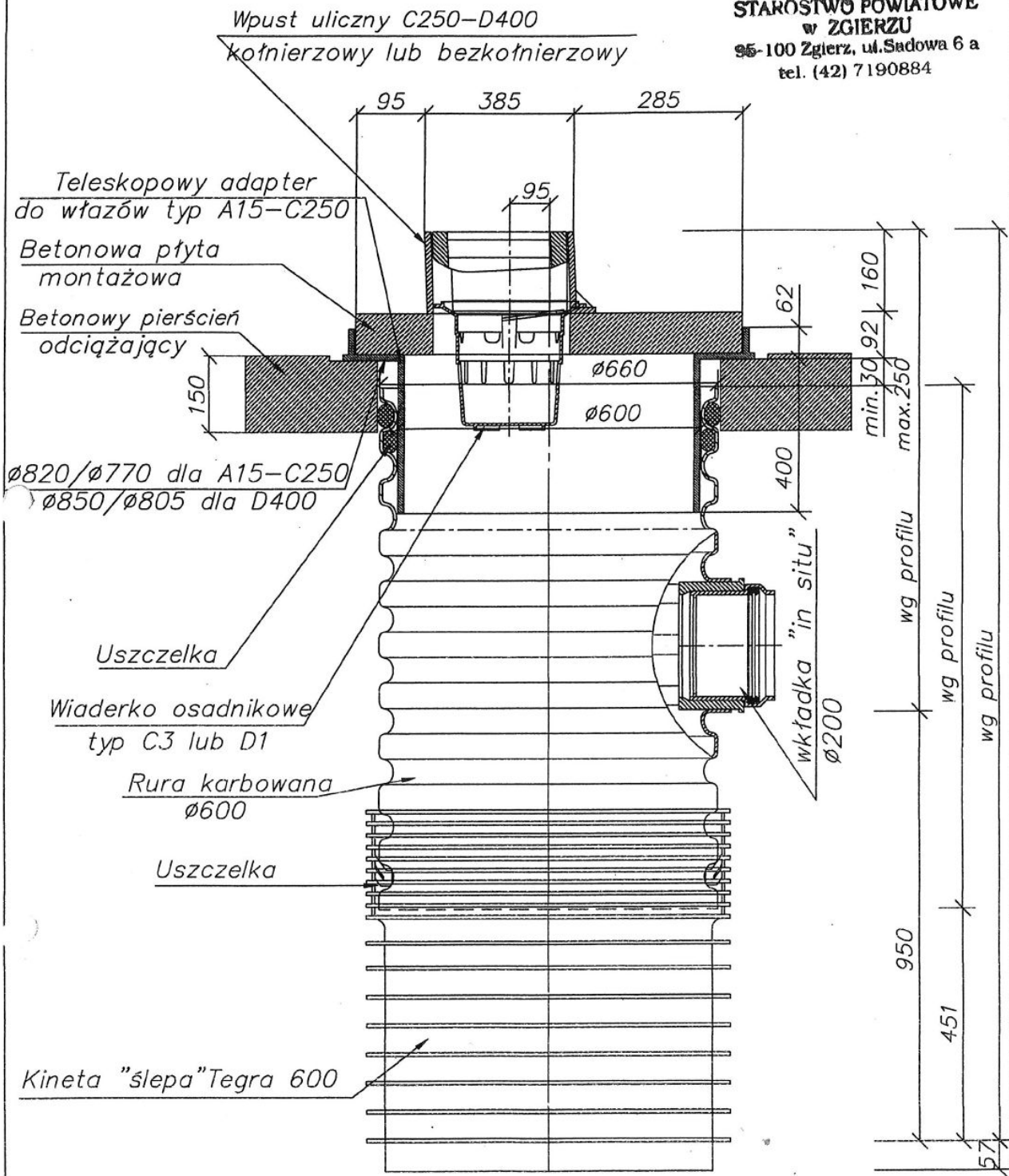

Studzienka deszczowa Tegra 600 z teleskopowym adapterem do włazów i betonowym pierścieniem odcciążającym oraz wpustem ulicznym klasy C250-D400

K O M A S C.			
Zakład Projektowania i Realizacji Inwestycji			
91-420 Łódź, ul. Północna 27/29, pok. 111 tel/fax (42) 630 04 84			
Obiekt: Budowa kanalizacji deszczowej z wpustami deszczowymi od rzeki Bzury do ul. Mireckiego w Zgierzu	Treść rys. i Wpust deszczowy		Rodzaj proj. PB
	Upr. bud	Podpis	Data 10.2008
Projektował: inż. J. Kozłowski	GP II 460 - 8/76	Skala:	Nr rys. 16
Sprawdził: inż. H. Majewska	131/98/WŁ	(Signature)	

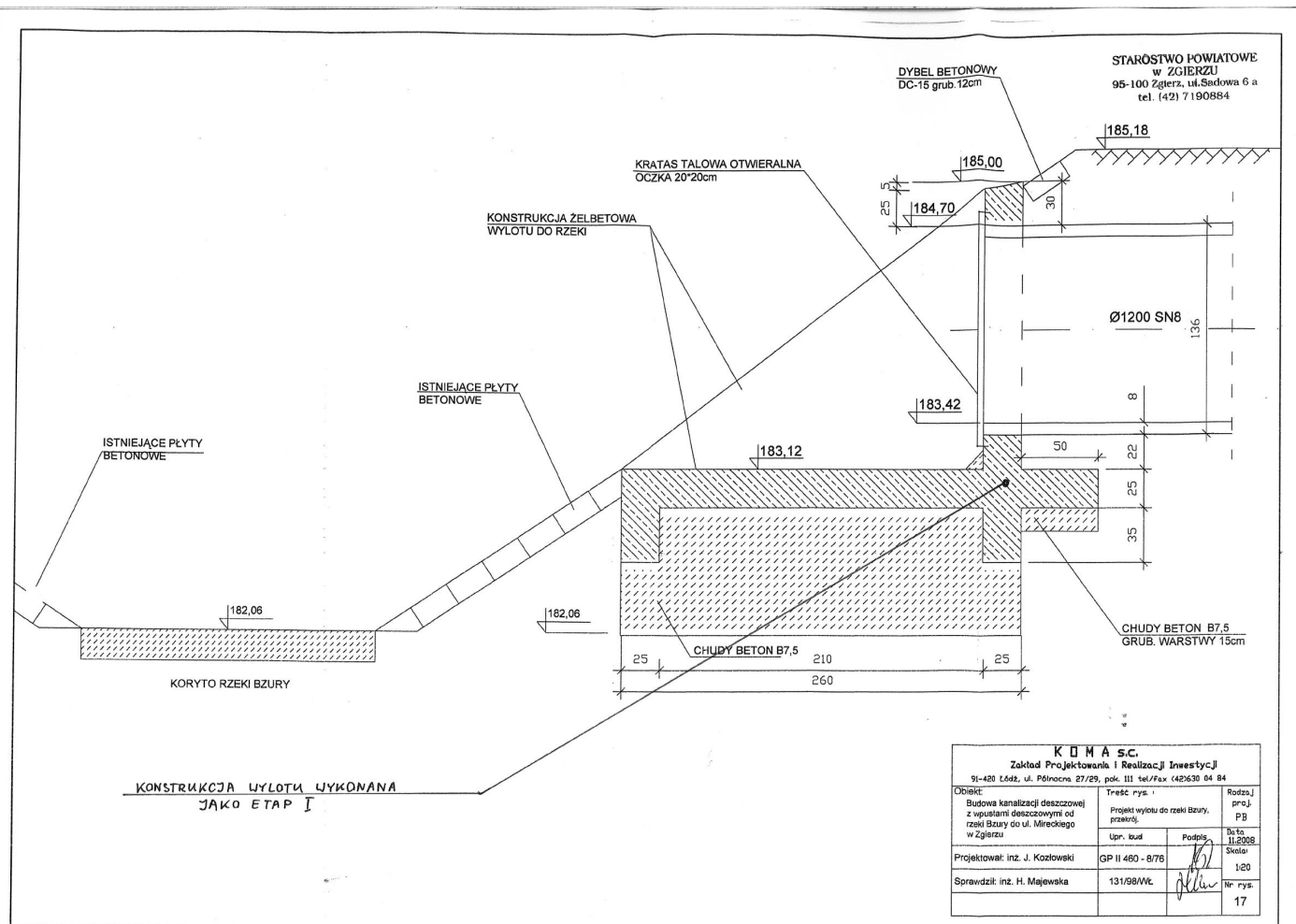

K O M A S C.			
Zakład Projektowania i Realizacji Inwestycji			
91-420 Łódź, ul. Północna 27/29, pok. III tel./fax (42) 630 04 84			
Opis:	Treść rys.:		Rodzaj proj. PB
	Projekt wylotu do rzeki Bzury, przebieg		
Projektował: inż. J. Kozłowski	Upr. kad	Podpis	Data 11.2008
Sprawił: inż. H. Majewska	GP II 460 - 8/76	<i>[Signature]</i>	1:20
	131/98/WL	<i>[Signature]</i>	Nr rys. 17

skala 1:50

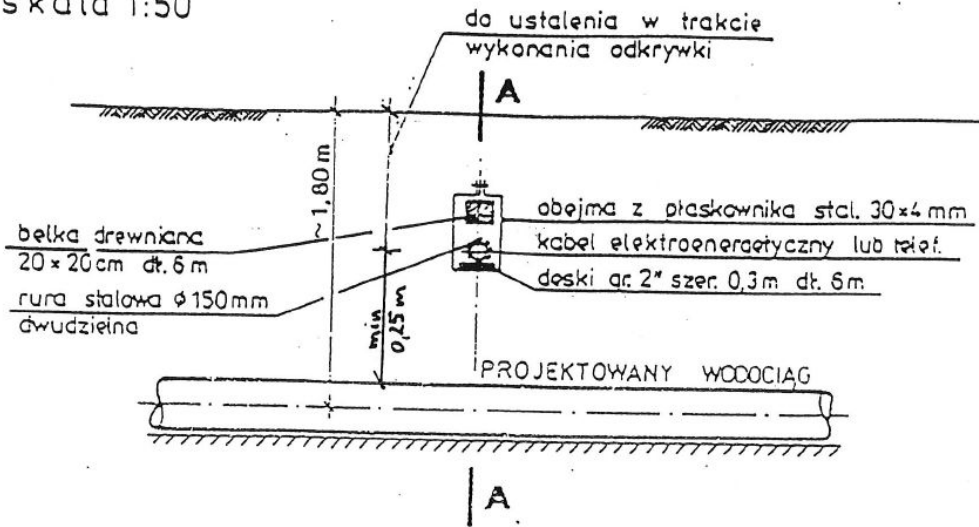

UWAGA: Pokazane na rysunku rozmieszczenie stosować należy dla 1 lub 2 kabli. Do większej ilości kabli elektroenergetycznych lub telekomunikacyjnych zastosować podwójne deski i belki. Zamienne stosować belkę żelbetową.

PRZEKRÓJ A-A

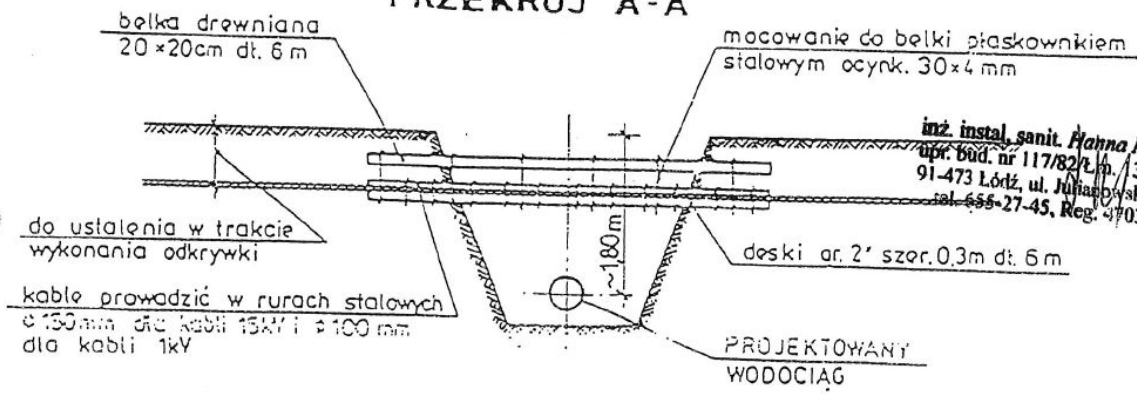

skala 1:100

inż. instal. sanit. Hanna Majewska
upr. bud. nr 117/82/Lp. / 31/98/WŁ
91-473 Łódź, ul. Juliana Pasa 1 m. 88
tel. 655-27-45, Reg. 470379998

ZABEZPIECZENIE KABLI ELEKTROENERGETYCZNYCH I TELETECHNICZNYCH NA SKRZYŻOWANIACH Z BUDOWANYM WODOCIĄGIEM

inżynier budownictwa iądowego
inżynierii sanitarnej
nr upr. bud. 401/75/Lp. / GP. 11-460-8/7E